



AFECVOL
ASOCIACIÓN DE FEDERACIONES
CENTROAMERICANAS DE VOLEIBOL

HANDBOOK

ASAMBLEA GENERAL 2022 AFECVOL

V 3.0 5 marzo 2022

Proyecto MINUTA 01-2022 ASAMBLEA GENERAL AFECVOL 2022

1. **Apertura y bienvenida a la Asamblea General 2022 de AFECVOL**
Félix Sabio González
Presidente AFECVOL
Cristóbal Marte Hoffiz
Presidente NORCECA
2. **Verificación de quórum y participantes**
Carlos Enrique Santis Rangel

REGISTRO DE ASISTENCIA EN PANTALLA

Presidente
Lic. Félix Sabio González

Secretario General
Lic. Carlos Enrique Santis Rangel

Secretario Administrativo
Prof. José Luis Jiménez Lao

Invitados Especiales

Lic. Cristóbal Marte Hoffiz
Presidente NORCECA



AFECAVOL
ASOCIACIÓN DE FEDERACIONES
CENTROAMERICANAS DE VOLEIBOL

Lic. Arateide Cáceres Hernández
Directora General NORCECA

Lic. Ariel Sainz Rodríguez
1er Vicepresidente NORCECA

DELEGADOS DE FEDERACIONES NACIONALES

BELIZE

Ing. Allan Sharp

GUATEMALA

Lic. Carlos Enrique Santis Rangel

EL SALVADOR

Sr. Shean Jyh Liou

HONDURAS

Lic. Félix Sabio González

NICARAGUA

Ing. Bertha Cuadra Cuadra

COSTA RICA

Ing. Minor Valenciano Acosta

representado por: Arq. Lisseth Garbanzo Morales tesorera

PANAMA

Prof. Eduardo Guerra Mendieta

COORDINADORES DE COMISIONES

- | | |
|---|-----------------------------|
| 1. Comisión Técnica Entrenadores
(Organización Deportiva – Desarrollo) | Lic. Rene Quintana Pereira |
| 2. Subcomisión de Desarrollo | Ing. Allan Sharp |
| 3. Comisión Voleibol de Playa | Ing. Bertha Cuadra Cuadra |
| 4. Comisión Arbitraje | Prof. José Luis Jiménez Lao |



AFECAVOL
ASOCIACIÓN DE FEDERACIONES
CENTROAMERICANAS DE VOLEIBOL

5. Comisión Prensa	Lic. Carolina Rivas Oliva
6. Comisión VIS	Lic. Judith Sandino Alguera
7. Comisión VIS	Ing. Claudia Rivera Alvarado
8. Comisión Médica	Dr. Juan Carlos Rodas Monroy
9. Comisión Atletas	Sra. Ingrid Morales Muñoz
10. Comisión Mercadeo	Lic. Cinthya Velásquez Pineda
11. Comisión ParaVoleibol	Prof. José Luis Jiménez Lao
12. Comisión Legal	Lic. Carlos Enrique Santis Rangel
13. Comisión Directores Competencia	Lic. Félix Sabio González

OBSERVADORES

Nombre	FN	función
Lic. Iveth Guzmán Fajardo	CRC	Prosecretaria
Lic. Nolly Escobar González	GUA	Com. Directores Competencias
Sra. Katherine Muñoz	PAN	Secretaria General
Ing. Gustavo Henriquez Choto	ESA	Secretario General
Sr. José Roberto García Chacón	ESA	Gerente
Ms. Yemeri Reyes	BIZ	Tesorera
Prof. Ubaldo Zavala	HON	Secretario General

DECISION



AFECAVOL
ASOCIACIÓN DE FEDERACIONES
CENTROAMERICANAS DE VOLEIBOL

3. **Aprobación de la Agenda de la Asamblea General 2022**

Carlos Enrique Santis Rangel

AGENDA

5 y 6 MARZO 2022 VIA PLATAFORMA VIRTUAL

v. 2.0 / 1 marzo 2022

8:45 a.m. **sábado 5 marzo 2022 Registro de Delegados y participantes**

8:45 a.m. **domingo 6 marzo 2022 verificación de quorum**

Link zoom ambos días:

SABADO 5 MARZO 2022 08:00-20:00 CA 9:00-21:00 PAN 10:00-22:00 DOM

DOMINGO 6 MARZO 2022 08:00-20:00 CA 9:00-21:00 PAN 10:00-22:00 DOM

Unirse a la reunión Zoom

<https://us02web.zoom.us/j/89844487475?pwd=b1AzSHVtMzE0THNW1RWMjBHY2RnZz09>

ID de reunión: 898 4448 7475

Código de acceso: 613854

1. **Apertura y bienvenida a la Asamblea General 2022 de AFECAVOL**

Félix Sabio González
Presidente AFECAVOL
Cristóbal Marte Hoffiz
Presidente NORCECA

2. **Verificación de quórum y participantes**

Carlos Enrique Santis Rangel

3. **Aprobación de la Agenda de la Asamblea General 2022**

Carlos Enrique Santis Rangel

4. **Aprobación de minuta:**

Carlos Enrique Santis Rangel

4.1 Ratificación de la Minuta de la Asamblea General 6-7 marzo 2021
HANDBOOK ASAMBLEA GENERAL 2022 5-6 MARZO 2022



AFECVOL
ASOCIACIÓN DE FEDERACIONES
CENTROAMERICANAS DE VOLEIBOL

5. **Informe de la PRESIDENCIA de AFECVOL periodo 2021**
Félix Sabio González
6. **Informe de la SECRETARIA ADMINISTRATIVA de AFECVOL periodo 2021**
José Luis Jiménez Lao
7. **Informes de la TESORERIA periodo 2021 de AFECVOL**
Félix Sabio González
 - 7.1 Informe de Ingresos - Egresos periodo 1 enero – 31 diciembre 2021
 - 7.2 Inventario de bienes de AFECVOL al 31 diciembre 2021
 - 7.3 Estados Financieros de AFECVOL 2021 certificado por Contador Autorizado
 - 7.4 Situación aporte financiero de la FIVB 2020 y 2021
 - 7.5 Membresía anual de AFECVOL a partir del 2020 **punto 8 Minuta Asamblea General Acta 01-2021 del 6-7 marzo 2021: “APROBADA LA CUOTA DE MEMBRESÍA ANUAL DE AFECVOL PARA EL PERÍODO 2020 AL 2024 POR LA CANTIDAD DE \$250.00”**
8. **Participación del Lic. Cristóbal Marte Hoffiz, Presidente de NORCECA**
Cristóbal Marte Hoffiz
9. **Informes de COMISIONES**
Félix Sabio González
 - 9.1 **Comisión Técnica, Entrenadores (Organización Deportiva y Desarrollo)**
Rene Quintana Pereira
 - a. Informe labores 2021 y propuestas 2022
 - b. XXI COPA CA MAYOR FEMENINA NCA 2021 **Delegado Técnico CESR**
 - c. XXI COPA CA MAYOR MASCULINO GUA 2021 **Ing. Bertha Cuadra NCA**
 - d. Calendario competencias AFECVOL 2022 **Delegado Técnico CESR**
 - e. Calendario rotativo AFECVOL 2023-2024
 - 9.2 **Subcomisión de Desarrollo**
Allan Sharp
 - a. Informe labores 2021 y propuestas 2022
 - 9.3 **Comisión de Voleibol de Playa**
Bertha Cuadra Cuadra
 - a. Informe labores 2021 y propuestas 2022
 - b. XIII Camp CA Sub 21 Voleibol de Playa GUA 2021 **Delegado Técnico CESR**
 - c. XX Camp Ca Mayor Voleibol de Playa ESA 2021 **Delegado Técnico BCC**



AFECVOL
ASOCIACIÓN DE FEDERACIONES
CENTROAMERICANAS DE VOLEIBOL

	Delegado ESA
d. Calendario competencias AFECVOL 2022	
e. Calendario rotativo AFECVOL 2023-2024	
9.4 Comisión de Arbitraje	José Luis Jiménez Lao
a. Informe labores 2021 y propuestas 2022	
9.5 Comisión de Prensa	Carolina Rivas Oliva
a. Informe labores 2021 y propuestas 2022	
9.6 Comisión VIS	Judith Sandino Alguera
a. Informe labores 2021 y propuestas 2022	
9.7 Comisión Médica	Juan Carlos Rodas Monroy
a. Informe labores 2021 y propuestas 2022	
9.8 Comisión de Atletas	Ingrid Morales Muñoz
a. Informe labores 2021 y propuestas 2022	
9.9 Comisión de Mercadeo	Cinthya Velásquez Pineda
a. Informe labores 2021 y propuestas 2022	
9.10 Comisión de Paravoleibol	José Luis Jiménez Lao
a. Informe labores 2021 y propuestas 2022	
9.11 Comisión Legal	Carlos Enrique Santis Rangel
a. Informe labores 2021 y propuestas 2022	
9.12 Comisión de Directores de Competencia Adjuntos	Félix Sabio González
a. Informe labores 2021 y propuestas 2022	
10. Aprobación de la Minuta de la Asamblea General 2022	Carlos Enrique Santis Rangel
11. Clausura de la Asamblea General 2022	Félix Sabio González Cristóbal Marte Hoffiz

Carlos Enrique Santis Rangel



AFECVOL
ASOCIACIÓN DE FEDERACIONES
CENTROAMERICANAS DE VOLEIBOL

Secretario General AFECVOL

DECISION

4. Aprobación de minuta:

Carlos Enrique Santis Rangel

4.1 Ratificación de la Minuta 01-2021 de la Asamblea General 5-6 marzo 2021

ASAMBLEA GENERAL 2020 AFECVOL

ACTA/01/2021/AFECVOL

A través de Videoconferencia, plataforma Zoom, siendo las nueve horas del día sábado siete de marzo de dos mil veintiuno, yo: CARLOS ENRIQUE SANTIS RANGEL, actúo en calidad de SECRETARIO GENERAL de la Asociación de Federaciones Centroamericanas de Voleibol, para tal efecto hago constar: Que **Nosotros FÉLIX AMBROSIO SABIO GONZÁLEZ**, presidente y representante de la Federación Nacional de Honduras; **ALLAN SHARP**, presidente y representante de la Federación Nacional de Belice; **BERTHA ADILIA CUADRA CUADRA**, presidenta y representante de la Federación Nacional de Nicaragua; **CARLOS ENRIQUE SANTIS RANGEL**, presidente y representante de la Federación Nacional de Guatemala; **SHEAN JYH LIU**, presidente y representante de la Federación Nacional de El Salvador; **MINOR VALENCIANO ACOSTA**, presidente y representante de la Federación Nacional de Costa Rica; y **EDUARDO GUERRA MENDIETA**, presidente y representante de la Federación Nacional de Panamá, nos encontramos reunidos por videoconferencia con el objeto de celebrar **ASAMBLEA GENERAL ORDINARIA DE LA ASOCIACIÓN DE FEDERACIONES CENTROAMERICANAS DE VOLEIBOL AFECVOL** debido a que por primera vez es de manera virtual y no presencial por las medidas y restricciones que se afrontan por la Pandemia Mundial del Coronavirus covid-19; procediendo para el efecto de la siguiente manera:-----

PRIMERO: Preside la Asamblea el Licenciado FÉLIX AMBROSIO SABIO GONZÁLEZ, en su calidad de Presidente de -AFECVOL- y da las palabras de bienvenida a los asistentes, manifestando su afectuoso saludo al Presidente de NORCECA Licenciado Cristóbal Marte Hoffiz y a la Directora Deportiva Licenciada Arateide Cáceres por acompañarlos en la asamblea que se estará desarrollando de forma virtual, así como también a los Presidentes de Centroamérica presentes, coordinadores de comisiones y los observadores de las distintas federaciones para poder participar como oyentes dentro de la misma. Continúa



AFECVOL
ASOCIACIÓN DE FEDERACIONES
CENTROAMERICANAS DE VOLEIBOL

manifestando el Licenciado FÉLIX AMBROSIO SABIO GONZÁLEZ que es un momento importante el que se vive al celebrar esta asamblea, porque hace recordar todo los momentos pasados que la pandemia dejó y que por esa misma situación nos pone en una plataforma virtual, como un medio normal para cumplir nuestras actividades, nunca se imaginó que en el dos mil diecinueve cuando asumió la presidencia de AFECVOL, tendría que afrontar una pandemia mundial, agradece a su equipo de trabajo el Comité Ejecutivo por su compromiso, así también indica que se tienen retos importantes en la zona y que está convencido que se alcanzaran todos y cada uno de los objetivos trazado, que el objetivo de ser como dirigentes son los atletas por quienes se realiza todo este trabajo, deseando que el desarrollo de esta asamblea este llena de contribuciones para esta zona, finaliza su intervención. Tiene el uso de la palabra al Licenciado CARLOS ENRIQUE SANTIS RANGEL, quien procede a darle la palabra al Presidente de Norceca Cristóbal Marte para que se dirija a la asamblea, manifiesta que es un gusto y placer tener participación como cada año en la asamblea de AFECVOL. Continúa indicando que es unavalentía de parte de esta zona continuar con las actividades y que de manera forzada se ha aprendido a utilizar esta herramienta virtual para continuar con lo planificado, que es necesario dar a conocer los resultados obtenidos de años anteriores y continuar con el trabajo, indica que es un gusto ver que existan comisiones en AFECVOL como en la NORCECA quienes se están reuniendo para seguir con la planificación de trabajo, así también expresa los apoyos que de parte de la FIVB y de la NORCECA dan a las distintas federaciones de esta zona para continuar con los procesos de desarrollo del voleibol, finalizo felicitando a todos los presentes y deseando muchos éxitos en el desarrollo de esta asamblea.-----

SEGUNDO: Tiene el uso de la palabra el Licenciado CARLOS ENRIQUE SANTIS RANGEL, Secretario General de AFECVOL, y procede a verificar la presencia de los delegados para determinar la existencia del quórum, así también dejar constancia del registro de los invitados, llama por nombres a las siguientes personas las cuales se encuentran presentes: Presidente de AFECVOL Licenciado Félix Ambrosio Sabio González, secretario general de AFECVOL Carlos Enrique Santis Rangel, secretario administrativo de AFECVOL profesor José Luis Jiménez Lao; como invitados especiales: Presidente de NORCECA Licenciado Cristóbal Marte, Licenciada Arateide Cáceres directora general de NORCECA; presidentes y delegados de federaciones nacionales: Por Belice Ingeniero Allan Sharp, por Guatemala Carlos Enrique Santis Rangel, por El Salvador representando a Shean Jyh Liou está presente el Ingeniero Gustavo Enriquez, por Honduras el Licenciado Félix Ambrosio Sabio González, por Nicaragua la Ingeniera Bertha Cuadra Cuadra, por Costa Rica el señor Minor Valenciano Acosta, y por Panamá el señor Eduardo Guerra Mendieta; coordinadores de comisiones: Coordinador de la comisión técnica de entrenadores René Quintana Pereira, coordinadora de la comisión de voleibol de playa Ingeniera Bertha Cuadra Cuadra, coordinador de la comisión de arbitraje José Luis Jiménez Lao, coordinadora de la comisión de prensa Licenciada Carolina Rivas Oliva, coordinadora de la comisión de VIS Licenciada Judith Sandino Alguera, coordinador de la comisión médica Doctor Juan Carlos Rodas Monroy, en representación de la coordinadora de la comisión de atletas esta Luis Salgado,



AFECVOL
ASOCIACIÓN DE FEDERACIONES
CENTROAMERICANAS DE VOLEIBOL

coordinadora de la comisión de mercadeo Cinthya Velásquez Pineda, coordinador de la comisión paravolley José Luis Jiménez Lao, coordinador de la comisión legal Licenciado Carlos Enrique Santis Rangel, y coordinador de la comisión de directores de competencias Licenciado Félix Ambrosio Sabio González; como observadores: Lisseth Garbanzo Morales de Costa Rica, Arisk Perdomo Morales de Guatemala, Héctor Omar Duran de Honduras, Ubaldo Zabala de Honduras, Alba Doris Molina de Honduras, y como soporte de NORCECA Cayacoa Moquete. El Secretario General manifiesta que se encuentran representadas todas las federaciones de Centroamérica y que por estar presentes los siete (7) representantes, de conformidad con el numeral 3.2.1.4 de los Estatutos de AFECVOL se tiene el quórum para celebrar la Asamblea Ordinaria por videoconferencia.-----

TERCERO: El Licenciado Carlos Enrique Santis Rangel Secretario General, dando cumplimiento a lo establecido por los Estatutos de AFECVOL, y al estar presentes todos los representantes de las Federaciones de Centroamérica, quienes conforman quórum para la celebración de la Asamblea Ordinaria por videoconferencia, informa de la APROBACIÓN DE LA AGENDA, la cual manifiesta a los presentes que se les hizo llegar con tiempo de anticipación para que las Federaciones Nacionales indicarán sus observaciones o agregar algún punto, haciendo ver que no se tuvieron observaciones o modificaciones que hacer a la agenda que se desarrollara en la presente asamblea.

CUARTO: El Secretario General Licenciado Carlos Enrique Santis Rangel pone a discusión el **Punto tres** de la agenda, que dice: **Aprobación de la Agenda de la Asamblea General 2020**. Los Presidentes manifiestan que debe aprobarse. Se somete a votación el asunto; y votan a favor de su aprobación, quedando la resolución de la manera siguiente: **“APROBADO PUNTO TRES APROBACIÓN DE LA AGENDA”**.-----

Se pone a discusión el **PUNTO CUATRO** de la agenda, que dice: **APROBACIÓN DE MINUTAS:** El Licenciado Carlos Enrique Santis Rangel Secretario General, da conocer sobre el punto cuatro punto uno (4.1) *Minuta de la Asamblea General y Eleccionaria de diciembre dos mil diecinueve (2019)*, y cuatro punto dos (4.2) *Minuta del Comité Ejecutivo de 23 de abril de 2020*. Los Presidentes no hacen ningún comentario y observación. Se somete a votación el asunto; y votan a favor de su aprobación, quedando la resolución de la manera siguiente: **“APROBADO PUNTO CUATRO APROBACIÓN DE MINUTAS”**.-----

-----Se pone en conocimiento de la asamblea el **PUNTO CINCO** de la agenda, que dice: **ASAMBLEAS ELECCIONARIAS, SUSTITUCIONES EN FEDERACIONES NACIONALES DE EL SALVADOR:** El Licenciado Carlos Enrique Santis Rangel Secretario General, da conocer sobre el punto cinco punto uno (5.1) *Elecciones en El Salvador* y le da la palabra al señor Shean Jyh Liou quien manifiesta que ha sido elegido como presidente de la Federación Nacional de Voleibol de El Salvador junto a su planilla con la aprobación del sesenta y seis punto sesenta y siete por ciento (66.67). Los presidentes de Honduras, Nicaragua, Costa Rica, Panamá y Guatemala y el presidente de la NORCECA felicitan al señor Liou por su elección como presidente de El Salvador. Luego de someter al conocimiento de este punto a la asamblea; no se tienen observaciones, quedando la resolución de la manera siguiente: **“CONOCIDO Y APROBADO EL PUNTO CINCO**



AFECVOL
ASOCIACIÓN DE FEDERACIONES
CENTROAMERICANAS DE VOLEIBOL

ASAMBLEAS ELECCIONARIAS, SUSTITUCIONES EN FEDERACIONES NACIONALES DE EL SALVADOR:”-----

Se pone a discusión el **PUNTO SEIS** de la agenda, que dice: **INFORME DE LA PRESIDENCIA DE AFECVOL PERIODO 2020:** Hace uso de la palabra El Licenciado Félix Ambrosio Sabio González presidente de AFECVOL, quien da a conocer que el año 2020 fue de muchos retos en el ámbito personal, familiar y deportivo como lo es en AFECVOL. Dio a conocer que se han ratificado en los puestos a la Licenciada Perla Carolina Rivas De Andreu como coordinadora de la comisión de prensa y al profesor José Luis Jiménez Lao como secretario administrativo, ambos son personas que con su trabajo y experiencia contribuyen con la nuevas ideas que se genero para redirigir el camino que se ha trazado. Expone que durante el año 2020 la mayoría de su comité ejecutivo de AFECVOL fueron electos en los cargos del consejo de administración de NORCECA, además que en su calidad de Vicepresidente del consejo de administración de la NORCECA fue electo para ocupar un puesto en el consejo de administración de la FIVB junto al Ingeniero Allan Sharp de Belice como suplente. Que durante el año 2020 se generaron varias reuniones y se conformaron las comisiones de trabajo de AFECVOL, designando a profesionales conocedores según la especialidad de cada comisión. Finalizo que AFECVOL está en el camino correcto. El presidente de NORCECA Cristóbal Marte pide la palabra, y felicita al presidente FELIX SABIO por el informe presentado, indicando que continuara apoyando a la zona de AFECVOL para que sigan teniendo participación en eventos internacionales y esto contribuya al desarrollo del voleibol. Los Presidentes no hacen ningún comentario y observación. Se somete a votación el asunto; y votan a favor de su aprobación, quedando la resolución de la manera siguiente: **“APROBADO PUNTO SEIS INFORME DE LA PRESIDENCIA DE AFECVOL PERIODO 2020”**-----

Se pone en conocimiento de la asamblea el **PUNTO SIETE** de la agenda, que dice: **INFORME DE LA SECRETARIA ADMINISTRATIVA DE AFECVOL PERIODO 2020:** El Licenciado Carlos Enrique Santis Rangel Secretario General, le da la palabra al señor José Luis Jiménez Lao quien da a conocer que durante el año 2020 a partir del mes de julio se llevaron a cabo 37 sesiones de trabajo con las distintas comisiones de trabajo. Así también hace una reseña histórica de la creación de AFECVOL la cual según registros de creación la misma tiene 48 años desde su constitución, da a conocer los nombres de los distintos presidentes que ha tenido AFECVOL y la importancia del desarrollo que se ha tenido en los últimos 20 años. Luego manifiesta que junto a la Licenciada Carolina Rivas han trabajado en conjunto para digitalizar todas las actas de las asambleas de años anteriores que van del año 2019 hasta el 1988, siendo esto una información para el conocimiento público la cual se encuentra en la página web de AFECVOL, concluyo indicando que todo la labor que se realiza desde la FIVB, NORCECA y AFECVOL es compartida y puesta a disposición de todas las federaciones centroamericanas por medio de correo electrónico. Luego de someter al conocimiento de la asamblea este punto; se pregunta si tienen algún comentario o si tienen observaciones que hacer, para lo cual el Licenciado Felix Sabio y el Presidente de NORCECA Cristobal Marte, felicitan al profesor Jiménez Lao por su trabajo y trayectoria que han servido para el trabajo de desarrollo en el voleibol de Centroamérica, quedando la



AFECVOL
ASOCIACIÓN DE FEDERACIONES
CENTROAMERICANAS DE VOLEIBOL

resolución de la manera siguiente: **“CONOCIDO Y APROBADO EL PUNTO SIETE INFORME DE LA SECRETARIA ADMINISTRATIVA DE AFECVOL PERIODO 2020”**.-----

Se pone en conocimiento de la asamblea el **PUNTO OCHO** de la agenda, que dice: **INFORME DE LA TESORERIA PERIODO 2020 DE AFECVOL**: Toma la palabra el Licenciado Félix Ambrosio Sabio González y expone sobre los ingresos y egresos del periodo 1 de enero al 31 de diciembre del año 2020, exponiendo que no hubieron mayores gastos que se incurrieron puesto que no se realizaron actividades deportivas por haber sido canceladas por razón de la pandemia, generando de cierta forma un ahorro derivado, indica que los gastos que se generaron fueron para pagar los servicios del manejo de redes a cargo de la Licenciada Carolina Rivas, y el pago a José Luis Jiménez Lao según lo acordado por la labor administrativa que realiza en AFECVOL indicando los montos que cada uno recibe y que son los gastos que se incidieron. Pone a la vista de la asamblea por medio de presentación el inventario de bienes de AFECVOL al 31 de diciembre 2020; los estados financieros de AFECVOL del 2020 certificado por Contador autorizado, y; la situación aporte financiero de la FIVB 2020. Cada detalle de lo presentado en el punto ocho de la agenda se encuentra en el Handbook que fue entregado vía correo a todos los presidentes y tienen a la vista el detalle de todos los movimientos y gastos financieros que se tuvieron en el año 2020. Da a conocer las transacciones dinerarias que recibió del anterior Presidente de AFECVOL señor Edgar Alvarado y que actualmente se encuentran los fondos ya bajo la cuenta de AFECVOL en Honduras. Los Presidentes no hacen ningún comentario y observación. Se somete a votación el asunto; y votan a favor de su aprobación, quedando la resolución de la manera siguiente: **“APROBADO PUNTO OCHO INFORME DE LA TESORERIA PERIODO 2020 DE AFECVOL”**. Así también dentro del punto ocho se sometió a consideración la cuota de membresía para el año 2021, quedando como cuota \$250.00, los cuales las federaciones deberán cancelar en el primer evento que se realice, así también El Presidente Félix Ambrosio Sabio González indico que en el 2020 solo 2 federaciones hicieron el pago de sus membresías quedando pendiente el resto de federaciones que hacen falta de pagar, para lo cual expone que se encontraran los mecanismos para que se puedan realizar las transferencias y ponerse al día en el pago de las membresías. Continúa manifestando que también, en años anteriores a las federaciones por diferentes circunstancias se les había aplicado multas, las cuales no han sido canceladas por diversas federaciones, manifestando que las mismas quedaban sin efecto y las federaciones quedaban libres del pago de las multas que se tenían pendiente hasta el 2019. Los Presidentes comentan sobre su aceptación a la cuota fijada de membresía y las formas que se estarán buscando para hacer llegar el pago de la membresía 2020 y 2021, agradecen el gesto de exonerar a las federaciones el pago de multas que tenían pendiente de pago. Se somete a votación el asunto; y votan a favor de aprobar la cuota de \$250.00 y también votan a favor de aprobar la exoneración de pago de multa, quedando la resolución de la manera siguiente: **“APROBADA LA CUOTA DE MEMBRESÍA ANUAL DE AFECVOL PARA EL PERÍODO 2020 AL 2024 POR LA CANTIDAD DE \$250.00; Y APROBADA LA EXONERACIÓN DE MULTAS HASTA EL AÑO 2019”**.-----



AFECAVOL
ASOCIACIÓN DE FEDERACIONES
CENTROAMERICANAS DE VOLEIBOL

Se pone en conocimiento de la asamblea el **PUNTO NUEVE** de la agenda, que dice: **PARTICIPACIÓN DEL LIC. CRISTÓBAL MARTE HOFFIZ, PRESIDENTE DE NORCECA:** Toma la palabra el Presidente de la NORCECA Cristóbal Marte, da a conocer los avances que se tienen en la confederación, explica también los avances que tienen países catalogados como potencias, como lo son Canadá, Estados Unidos, México, Cuba, República Dominicana y Puerto Rico, que los países de Centroamérica están avanzando de una manera correcta inclusive por encima del trabajo de las islas. Así mismo hablo del potencial que debe existir en el voleibol de playa y debe seguirse los modelos internacionales para continuar avanzando; por último hablo sobre la independencia económica que es necesario tenga la confederación NORCECA, la cual se logrará con el trabajo en conjunto de todos, indicando que del crecimiento económico que se obtenga así también podrá devolverse a las federaciones con sus propios recursos para continuar su desarrollo. Se somete a comentarios la participación del Presidente de NORCECA Cristóbal Marte, el presidente Félix Sabio toma la palabra y agradece en nombre de AFECAVOL todo el apoyo que le ha proporcionado a la zona, quedando la resolución de la manera siguiente: **“SE AGRADECE LA PARTICIPACIÓN Y APOYO DEL LIC. CRISTÓBAL MARTE HOFFIZ, PRESIDENTE DE NORCECA CON LA ZONA DE AFECAVOL”**.-----

Se pone en conocimiento de la asamblea el **PUNTO DIEZ** de la agenda, que dice: **PRESENTACIÓN DE COMISIONES:** Toma la palabra el Licenciado Félix Sabio González, presidente de AFECAVOL, expone sobre la integración de su Comité Ejecutivo y los cargos que se encuentran desempeñando en la NORCECA. Seguidamente pone a la vista de los asambleístas por medio de presentación, las comisiones que se han conformado y quienes son los responsables como coordinadores. Cede el Presidente Félix Sabio la palabra para que en el orden establecido en la agenda los coordinadores de comisiones expongan cuáles son los planes de trabajo, para que los presidentes hagan las consultas pertinentes. Se procede de la siguiente manera: **a) COMISIÓN TÉCNICA, DE ENTRENADORES (ORGANIZACIÓN DEPORTIVA Y DESARROLLO):** Toma la palabra el coordinador el señor Rene Quintana Pereira expone que se han tenido distintas reuniones para planificar las formas de trabajo que deben aplicarse para alcanzar el desarrollo que se desea en la zona. Seguidamente pone a la vista de los asambleístas el calendario de competencia para el año 2021 indicando que se recibieron la propuesta de tres países para organizar eventos en el año 2021, indicando que se ha analizado que únicamente se llevaran a cabo campeonatos mayores. Continúa indicando que los países interesados en organizar eventos son: Guatemala, El Salvador y Nicaragua, el resto de países no tienen el recurso y la posibilidad por la situación económica que afrontan por la pandemia para realizar eventos, pero indican los presidentes de Belice, Honduras, Costa Rica y Panamá que si pueden hacer los esfuerzos en salir a participar a los eventos que se aprueben en esta asamblea. Continúa exponiendo el profesor René Quintana que los eventos que propone la comisión técnica para que se realicen este año 2021 son los siguientes: i) Campeonato Mayor de Voleibol de Playa en ambas ramas, se tiene como sede El Salvador y la fecha es del 15 al 20 de octubre del 2021; ii) Campeonato Mayor de Voleibol en la rama femenina, se tiene como sede Nicaragua y la fecha es del 15 al 24 de octubre del 2021; y iii) Campeonato Mayor de Voleibol en la



AFECVOL
ASOCIACIÓN DE FEDERACIONES
CENTROAMERICANAS DE VOLEIBOL

rama masculina, se tiene como sede Guatemala y la fecha es del 28 de noviembre al 4 de diciembre del 2021. Toma la palabra el representante de Guatemala el Licenciado Carlos Enrique Santis Rangel, y hace del conocimiento a la Asamblea que Guatemala solicita poder llevar a cabo el Campeonato Sub-21 de Voleibol de Playa en ambas ramas en la fecha del 30 de septiembre al 4 de octubre del 2021. Toman la palabra los representantes de los países de El Salvador, Nicaragua y Guatemala manifestando que aceptan organizar los campeonatos propuestos y en las fechas establecidas por la Comisión Técnica coordinada por el profesor René Quintana. Se somete a comentarios el calendario y las competencias propuestas por los países de El Salvador, Nicaragua y Guatemala, quedando la resolución de la manera siguiente: **“SE APRUEBA REALIZAR LOS SIGUIENTES CAMPEONATOS CENTROAMERICANOS PARA EL AÑO 2021, CAMPEONATO MAYOR DE VOLEIBOL DE PLAYA EN AMBAS RAMAS EN EL SALVADOR DEL 15 AL 20 DE SEPTIEMBRE; II) CAMPEONATO MAYOR FEMENINO DE VOLEIBOL EN NICARAGUA DEL 15 AL 24 DE OCTUBRE; Y III) CAMPEONATO MAYOR MASCULINO DE VOLEIBOL EN GUATEMALA DEL 28 DE NOVIEMBRE AL 4 DE DICIEMBRE. SE CONFIRMA LA PARTICIPACIÓN DE BELICE, GUATEMALA, EL SALVADOR, HONDURAS, NICARAGUA, COSTA RICA Y PANAMA EN LOS 3 CAMPEONATOS AVALADOS A REALIZARSE.”**-----

Se somete a comentarios la propuesta por Guatemala de organizar el campeonato Sub-21 de voleibol de playa, quedando la resolución de la manera siguiente: **“SE APRUEBA REALIZAR EL CAMPEONATO SUB-21 DE VOLEIBOL DE PLAYA EN AMBAS RAMAS EN GUATEMALA DEL 30 DE SEPTIEMBRE AL 4 DE OCTUBRE”**---Toma la palabra el Secretario General indicando que en relación al calendario rotativo del año 2022 se generará una reunión virtual con los Presidentes la cual se les hará llegar y se discutirá y aprobará en su momento, quedando conocido el tema del calendario de competencia para el año 2022 y pendiente de su aprobación.-----

Así también, se hace del conocimiento de la Asamblea los Planes de Trabajo de la Comisión Técnica y de la Comisión de Desarrollo, sometiéndose a comentarios y observaciones los planes de trabajo de ambas comisiones. Ningún representante de las Federaciones hacen comentarios, quedando la resolución de la manera siguiente: **“APROBADO EL PLAN DE TRABAJO DE LA COMISIÓN TÉCNICA Y DE LA COMISIÓN DE DESARROLLO.”**-----

b) COMISIÓN DE VOLEIBOL DE PLAYA: Toma la palabra la Ingeniera Bertha Cuadra como coordinadora de la comisión de voleibol de playa, y hace mención de la importancia de que en estos momentos que no ha habido competencia se pudiera seguir capacitando en la zona de Centroamérica esta modalidad. Hace mención de las reuniones que se han tenido para discutir sobre el plan de trabajo expuesto por medio de una presentación a lo cual han participado algunos representantes de Federaciones y la coordinadora de la comisión de atletas Ingrid Morales. Que por la experiencia y confianza que le da AFECVOL y NORCECA a Ingrid como jugadora de voleibol de playa, serán muy valiosos sus aportes en el voleibol de playa en la zona de Centroamérica. Finaliza la presentación la coordinadora de la comisión de voleibol de playa, sometiéndose a comentarios y observaciones el plan de trabajo. Toma la palabra el representante de Belice y felicita a la Ingeniera Bertha Cuadra por



AFECVOL
ASOCIACIÓN DE FEDERACIONES
CENTROAMERICANAS DE VOLEIBOL

su plan propuesto y espera que esto pueda llegar hasta las escuelas de los países para ser implementado, así también indica que desea aprender del trabajo que realiza Nicaragua, Costa Rica y Guatemala; nadie más toma la palabra en relación al plan propuesto. Queda la resolución de la manera siguiente: **“APROBADO EL PLAN DE TRABAJO DE LA COMISIÓN DE VOLEIBOL DE PLAYA.”**-----

c) COMISIÓN DE ARBITRAJE: Toma la palabra el profesor José Luis Jiménez Lao y expone de los avances que se tiene con la comisión de arbitraje de AFECVOL, que el trabajo que se realiza desde esta comisión es en seguimiento a las disposiciones de la FIVB y NORCECA. También resalta la importancia de la gran participación de varios árbitros Centroamericanos en eventos internacionales. Así también hace el compromiso de reunirse con la comisión de arbitraje, cuando se tenga por aprobada las disposiciones de la asamblea para compartírsela y prepararse en los temas que a ellos les concierne conocer. Agrega que es una ilusión seguir promoviendo árbitros de la zona de Centroamérica para que salgan a pitar a más eventos internacionales. Finaliza la presentación del coordinador de la comisión de árbitros, sometiéndose a comentarios y observaciones el plan de trabajo. Toma la palabra el Licenciado Félix Sabio y resalta la importancia de la creación de la comisión de árbitros donde se toman en cuenta la participación de árbitros experimentados, que estos, deben ser capacitados constantemente para que en el espectáculo del deporte que está a cargo de los atletas, también exista una buena participación de los árbitros; hace uso de la palabra el Ingeniero Allan Sharp de Belice donde solicita al Presidente la NORCECA y AFECVOL, el apoyo para continuar con los procesos de capacitación a los árbitros. Toma la Palabra el Presidente de NORCECA Cristóbal Marte, y da a conocer la cantidad de árbitros que actualmente promueve AFECVOL con proyección a las participaciones que realiza la NORCEC y resalta la importancia de seguir capacitando a más árbitros puestos que el número es muy bajo, además indica que dentro de las capacitaciones deben manejar el idioma inglés para cumplir con un desarrollo integral del árbitro y pueda tener más oportunidad de participación en otros eventos internacionales. Toma la palabra el señor Minor Valenciano de Costa Rica y solicita información del procedimiento que deben realizar los árbitros para ser tomados en cuenta para participar en eventos internacionales, indicando que en Costa Rica existen jóvenes que llevan varios años pitando y desea ver como se les puede apoyar. Toma la palabra el profesor José Luis Jiménez Lao e indica que la lista de árbitros expuesta dentro de la propuesta de trabajo de la comisión de árbitros se indica que en el año 2019 se aprobó el listado de árbitros en Centroamérica los cuales están registrados en la FIVB y que las federaciones en su momento deben nominar a sus árbitros para ser tomados en cuenta para eventos internacionales, agregando que deben cumplir con sus procesos de capacitación y ser reconocidos por la FIVB dejando aclarada la pregunta del señor Minor Valenciano. Toma la palabra el Licenciado Carlos Enrique Santis de Guatemala e indica que en Guatemala se han llevado cursos nacionales de formación de nuevos árbitros, dando a conocer que en el año 2020 se llevó a cabo la capacitación de nuevos árbitros nacionales de los cuales resalto que tuvo bastante participación del género femenino y que apunto que en sus campeonatos nacionales cada rama cuente con sus propios árbitros. Toma la palabra el señor Eduardo Guerra de Panamá y expone que en su país



AFECVOL
ASOCIACIÓN DE FEDERACIONES
CENTROAMERICANAS DE VOLEIBOL

gracias al apoyo del profesor José Luis Jiménez Lao ya se empezó a capacitar a nuevos árbitros nacionales, el cual agradece el apoyo brindado por trasladar sus conocimientos y solicita apoyo de AFECVOL para continuar con los procesos de formación de más árbitros. Toma la palabra el Presidente de AFECVOL Licenciado Félix Sabio y se compromete apoyar la petición del representante de Panamá. Nadie más toma la palabra en relación al plan propuesto. Queda la resolución de la manera siguiente: **“APROBADO EL PLAN DE TRABAJO DE LA COMISIÓN DE ARBITRAJE.”**-----

d) COMISIÓN DE PRENSA: Toma la palabra la Licenciada Perla Carolina Rivas Oliva de Andreu coordinadora de la comisión de prensa, y hace la presentación de su plan de trabajo, hace del conocimiento de la asamblea del interés de realizar capacitaciones para fortalecer el trabajo de prensa en los eventos de AFECVOL, reconoce que los miembros de la comisión, todos son profesionales y conocedores y que eso facilitar el trabajo de esta comisión para cubrir los eventos que se realicen en la zona. La Licenciada Carolina Rivas hace del conocimiento de la asamblea el reporte de prensa de AFECVOL en el año 2020 y resalta la cobertura de la actividad de las federaciones a pesar de la paralización de eventos deportivos por motivo de la pandemia, que existió un numero bajo de afluencia e interés en las redes por no haber actividad deportiva, indica que se compartieron videos, fotografías y estados de cada federación, así como también el trabajo que iniciaron a darse por medio de la creación de las distintas comisiones de AFECVOL. Dentro de su presentación hace mención también del dato estadístico que realizo en cuanto a las reacciones e impacto que se generaron por las fotos compartidas, dando a conocer que fotografía o historia tuvo más reacciones por los seguidores de las redes sociales de AFECVOL. Finaliza la presentación y se abre a comentarios la misma. Toma la palabra el Presidente de AFECVOL Licenciado Félix Sabio y felicita a la Licenciada Carolina Rivas por su trabajo realizado, resaltando las buenas notas que se ha publicado dando a conocer la información que se genera desde AFECVOL. Toma la palabra el Presidente de la NORCECA el Licenciado Cristóbal Marte, y felicita a la Licenciada Carolina Rivas por su trabajo, resalta también sus esfuerzos y buen trabajo que realiza en la comisión de prensa de NORCECA. Queda la resolución de la manera siguiente: **“APROBADO EL PLAN DE TRABAJO DE LA COMISIÓN DE PRENSA.”**-----

e) COMISIÓN DE VIS: Toma la palabra el Secretario General de AFECVOL e indica que por problemas de conexión la coordinadora de la comisión de VIS la Licenciada Judith Sandino Alguera no estará presente, para lo cual procede hacer una breve explicación del trabajo que la comisión de VIS ha realizado, indicando que la propuesta de trabajo fue puesto en conocimiento de todos los representantes de las federaciones con tiempo de anticipación. Secunda la exposición el profesor José Luis Jiménez Lao indicando la importancia del trabajo de la comisión de la VIS, llevando el control estadístico de los eventos así como también sobre el manejo de la hoja electrónica, hay proyectos de poder adquirir sus propios equipos en AFECVOL. Se finaliza la presentación y se deja en el uso de la palabra los participantes de la asamblea. Toma la palabra el Presidente de la NORCECA Licenciado Cristóbal Marte, y felicita a Judith Sandino por su labor realizada al frente de la comisión de la VIS en AFECVOL. Toma la palabra el Presidente de AFECVOL Licenciado Félix Sabio y felicita



AFECVOL
ASOCIACIÓN DE FEDERACIONES
CENTROAMERICANAS DE VOLEIBOL

a la Licenciada Judith Sandino por su trabajo realizado, resalta su conocimiento en esta comisión y que está seguro y satisfecho por su nombramiento al frente de la comisión VIS. Queda la resolución de la manera siguiente: **“APROBADO EL PLAN DE TRABAJO DE LA COMISIÓN DE VIS.”**-----

f) COMISIÓN MÉDICA: Toma la palabra el Doctor Juan Carlos Rodas Monroy y da conocer a los miembros que integran la comisión médica, resaltando que al principio eran 3 los que integraban la comisión y actualmente asciende al número de 14 representantes de cada federación, en los que se incluyen médicos y fisioterapeutas. Da a conocer que la propuesta del plan de trabajo de la comisión médica la cual está dirigida a la inducción y capacitación de cuál es el rol de la parte médica o terapéutica dentro del voleibol, puesto que existen protocolos específicos que son únicamente utilizables en el voleibol. Todos estos lineamientos provienen de las instrucciones emitidas por la FIVB y es importante que cada miembro de las federaciones lo conozcan. Continúa exponiendo el Doctor Juan Carlos Rodas de la importancia de la reactivación de competencias para este año, resaltando que serán importantes las medidas que se implementen por la razón de la pandemia. Plantea también que será importante el acercamiento de cada médico miembro de la comisión con sus respectivas federaciones. Se finaliza la presentación y se deja en el uso de la palabra a los asambleístas para sus comentarios. Toma la palabra el Licenciado Félix Sabio Presidente de AFECVOL, y agradece al Doctor Rodas por su contribución científica al voleibol de Centroamérica y reconoce que su experiencia contribuirá de gran manera con el trabajo planificado por el Comité Ejecutivo de la AFECVOL. Queda la resolución de la manera siguiente: **“APROBADO EL PLAN DE TRABAJO DE LA COMISIÓN MÉDICA.”**-----

g) COMISIÓN DE ATLETAS: Toma la palabra el señor Luis Salgado como representante de la comisión de atletas, e indica que esta comisión es nueva y la más reciente creada, expone que los atletas es el recurso humano más importante de la organización de atletas y por la que trabaja todos los directivos. A través de la comisión de atletas se logre proyectar de una mejor forma la práctica del voleibol, será importante que se logre lo plasmado en su plan que exista integración con todos los jugadores de Centroamérica. Así también indica que es una propuesta de trabajo de la comisión que se pueda orientar y capacitar a los atletas cuando terminen su carrera deportiva y sigan con su vida normal sin afectarles emocionalmente, también dio a conocer sobre la problemática que genera el bullying y el doping en los atletas y es ahí donde está dirigido el trabajo de la comisión de atletas. Finaliza la exposición el señor Luis Salgado y deja para comentarios su exposición. Toma la palabra el Licenciado Félix Sabio Presidente de AFECVOL, y agradece al señor Luis Salgado por su exposición, reconoce la trayectoria que ha tenido como atleta del voleibol y resalta que los designados como miembros de la comisión de atletas son de gran trayectoria y experiencia haciendo ver que deben existir ídolos en Centroamérica para avanzar con la imagen del voleibol de la zona. Toma la palabra el Doctor Rodas y felicita a la comisión por su preocupación en el tema del doping. Toma la palabra el Presidente de NORCECA Cristóbal Marte, hace mención que en la NORCECA ha creado un dato estadístico de los atletas para seguir de cerca sus avances y destacar el trabajo que realice los jugadores. Queda la resolución de la manera



AFECVOL
ASOCIACIÓN DE FEDERACIONES
CENTROAMERICANAS DE VOLEIBOL

siguiente: **“APROBADO EL PLAN DE TRABAJO DE LA COMISIÓN DE ATLETAS.”**-----

h) COMISIÓN DE MERCADEO: Toma la palabra la Licenciada Cinthya Velásquez coordinadora de la comisión de mercadeo, y expone que se viene trabajando desde el año pasado en el cambio de imagen de AFECVOL. Hace mención que en este trabajo de cambio de imagen se recibieron 87 propuestas, que se creó una comisión específica para la evaluación de esos logos y así sacar el mejor. Manifiesta que al hacer la evaluación se tuvo como ganador el logo presentado por Carlos Gerardo Minence profesional en el área de mercadeo y que es de origen Hondureño. Da a conocer los dos pilares importantes en los que se basa su plan de trabajo, siendo estos que se debe construir una estrategia de mercadeo de mediano y largo plazo y darle importancia a las actividades que se realizan de forma inmediata. Finaliza la exposición de su presentación y deja el espacio para comentarios. Toma la palabra el Licenciado Félix Sabio Presidente de AFECVOL, y agradece a la Licenciada Cinthya por su trabajo y colaboración afirmando que es una comisión que en un futuro va retribuir la independencia económica para AFECVOL. Toma la palabra la Ingeniera Bertha Cuadra de Nicaragua y agradece el trabajo y los esfuerzos de esta comisión. El Secretario General Licenciado Carlos Enrique Santis Rangel, e indica que la Comisión Legal espera la finalización de esta asamblea para preparar el documento sobre los derechos de autor que tendrá AFECVOL sobre el logo ganador. Toma la palabra el Ingeniero Allan Sharp de Belice y felicita a la Licenciada Cinthya por su trabajo. Se somete a votación sobre la aprobación del nuevo Logo de AFECVOL y el Plan de Trabajo de la Comisión de Mercadeo. Queda la resolución de la manera siguiente: **“APROBADO EL NUEVO LOGO DE AFECVOL Y APROBADO EL PLAN DE TRABAJO DE LA COMISIÓN MÉDICA.”**-----

i) COMISIÓN DE PARAVOLEIBOL: Toma la palabra el profesor José Luis Jiménez Lao coordinador de la comisión paravoleibol, indica que esta comisión se ha formado mediante la consulta de varias federaciones nacionales de Centroamérica para impulsar esta modalidad en sus federaciones. Indica los antecedentes de formación de este pequeño grupo a nivel internacional y que es una oportunidad integrar a personas con discapacidad en la práctica del voleibol, resalta que todo este trabajo se está coordinando con panamerican paravolei. Finaliza su presentación el profesor José Luis Jiménez Lao. Toma la palabra el señor Minor Valenciano de Costa Rica y expone que en Costa Rica se practica voleibol sentado de playa y sala, así también solicita información sobre cuál es la línea de AFECVOL en relación a lo que la FIVB tiene resuelto en cuanto a esta modalidad y saber quién tiene la representación. Toma la palabra el Presidente de NORCECA Cristóbal Marte y expone que en cuanto a la práctica de esta modalidad ni la FIVB y la NORCECA han realizado acuerdos que constituyan con claridad quien debe asumir la representación de esa modalidad, puesto que el paravoleibol es un ente afiliado al COI quienes realizan juegos olímpicos en la modalidad para personas con discapacidad al igual que los juegos panamericanos. Resalta que tanto en la constitución de la FIVB y en la NORCECA regulan a estos dos entes como entes superiores para la práctica de toda modalidad del voleibol y la comisión paravolei ha sugerido



AFECVOL
ASOCIACIÓN DE FEDERACIONES
CENTROAMERICANAS DE VOLEIBOL

la incorporación de ambas instituciones a su organización, ante ese conflicto aún no se ha tomado una decisión al respecto. Toma la palabra el señor Minor Valenciano y solicita que de AFECVOL se eleve la consulta a NORCECA para determinar cuál es la posición que se debe asumir de parte de las federaciones sobre la práctica del paravolei. Toma la palabra la Ingeniera Bertha Cuadra de Nicaragua e indica que ellos trabajan en armonía con la comisión paravolei en su país donde les dan los recursos para que trabajen, que no son grupos paralelos que quieran generar una actividad diferente y que ellos trabajan por una buena labor. Se finaliza la discusión sobre el tema expuesto por el coordinador de la comisión de paravolei. Queda la resolución de la manera siguiente: **“APROBADO EL PLAN DE TRABAJO DE LA COMISIÓN DE PARAVOLEI Y SE HARAN LAS CONSULTAS DE MANERA OFICIAL DE AFECVOL A LA NORCECA SOBRE QUIEN DEBE EJERCER LA REPRESENTACIÓN DE ESTA MODALIDAD, DEBIENDO LA FEDERACIÓN DE COSTA RICA SOLICITARLO A LA COMISIÓN LEGAL DE AFECVOL PARA INICIAR CON LA GESTIÓN APROBADA.”**-----

j) COMISIÓN LEGAL: Toma la palabra el Licenciado Carlos Enrique Santis Rangel coordinador de la comisión legal, y expone que la comisión está integrada y representada por abogados de cada uno de los países centroamericanos. Así también indica que la conformación de la comisión legal atiende exclusivamente como un órgano asesor de AFECVOL, tanto para el Comité Ejecutivo como para la Asamblea. Hace del conocimiento de los asambleístas las propuestas de trabajo de la comisión legal, que como primera medida de trabajo es la propuesta de la reforma a los presentes estatutos de AFECVOL, convirtiéndose en una nueva Constitución la cual se asimila a la constitución de la FIVB y NORCECA basada en la realidad de la zona centroamericana. Finaliza la presentación de la comisión legal y la estructura comparativa de los actuales estatutos y la nueva propuesta de la nueva constitución de AFECVOL expuesta por el coordinador de la comisión legal y solicita la exposición de comentario o dudas. Toma la palabra el Presidente de NORCECA Cristóbal Marte y felicita a la comisión legal por el trabajo realizado, agradece en nombre de la confederación la labor realizada en cuanto la traducción de la nueva constitución de la NORCECA del inglés al español. También felicita a la AFECVOL por la nueva Constitución que se presenta y se actualizan los conceptos que van de la mano con la NORCECA y FIVB. Toma la palabra el Presidente de AFECVOL Licenciado Félix Sabio y felicita la labor del Licenciado Carlos Enrique Santis Rangel por la dedicación en la formación de la nueva constitución, considera que la nueva constitución es un gran trabajo de legislación realizada. Toma la palabra el señor Minor Valenciano de Costa Rica, y manifiesta dudas sobre los plazos que debe tener un candidato para participar como candidato a integrar cargos en AFECVOL en la nueva Constitución. Toma la palabra el Licenciado Carlos Enrique Santis, y contesta que la nueva constitución establece plazos y que todas las federaciones tienen el mismo derecho de participar sin excluir a ninguna federación de su participación. Toma la palabra el señor Minor Valenciano y plantea su inquietud sobre la forma en que se da un aval para participar y optar a un cargo de AFECVOL, manifestando que en todo momento se debe respeto a las federaciones y que debe ser cada federación quienes otorguen los avales de sus candidatos. Toma la palabra el Licenciado Carlos Enrique Santis Rangel, y expone



AFECVOL
ASOCIACIÓN DE FEDERACIONES
CENTROAMERICANAS DE VOLEIBOL

que se respeta el criterio y opinión del señor Valenciano y le explica que en sentido de la normativa es que a ningún miembro de las federaciones se le vede el derecho de participar y por ello la razón del artículo. Se finaliza la discusión sobre el tema expuesto por el coordinador de la comisión legal y se somete a votación la aprobación de la nueva Constitución de AFECVOL. Queda la resolución de la manera siguiente: **“APROBADO EL PLAN DE TRABAJO DE LA COMISIÓN LEGAL; POR MAYORÍA DE 6 VOTOS A FAVOR Y 1 EN CONTRA QUEDA APROBADA LA NUEVA CONSTITUCIÓN DE AFECVOL; SE SOLICITA AL SEÑOR MINOR VALENCIANO DE COSTA RICA REMITIR POR ESCRITO SUS OBSERVACIONES SOBRE LOS ARTICULOS REFERENTES AL PLAZO PARA INSCRIBIRSE PARA OPTAR A CARGOS EN AFECVOL Y ASÍ COMO TAMBIÉN SOBRE EL AVAL OTORGADO DESDE AFECVOL PARA LOS CANDIDATOS, PARA SER CONOCIDO POR LA COMISIÓN LEGAL DE AFECVOL Y EMITIR UN DICTAMEN A SUS OBSERVACIONES Y SER CONOCIDO EN LA SIGUIENTE ASAMBLEA GENERAL DE AFECVOL.”**-----

k) COMISIÓN DE DIRECTORES DE COMPETENCIA: Toma la palabra el Licenciado Félix Sabio coordinador de la comisión de directores de competencia, expone que se crea esta comisión, con la finalidad que en cada país exista un grupo capacitado y responsable al momento de organizarse un evento deportivo. La idea también se centra que un miembro del Comité Ejecutivo de AFECVOL pueda apoyar a esta comisión puesto que pueden ser designados varios a diferentes competencias y no ser la misma persona la que acuda como representante en la organización de un evento. Finaliza la exposición del coordinador de directores de competencia y se abre a comentarios. Toma la palabra el Presidente de NORCECA Cristóbal Marte e indica que esta comisión tiene similitudes con la comisión de organización deportiva de la NORCECA. Se finaliza la discusión sobre el tema expuesto por el coordinador de la comisión directores de competencia y se somete a votación la aprobación. Queda la resolución de la manera siguiente: **“APROBADO EL PLAN DE TRABAJO DE LA COMISIÓN DE DIRECTORES DE COMPETENCIA.”**-----

Se pone en conocimiento de la asamblea el **PUNTO ONCE** de la agenda, que dice: **PALMARES Y RANKING DE CAMPEONATOS FIVB – NORCECA – AFECVOL DEL 2020:** Toma la palabra el profesor José Luis Jiménez Lao y hace la presentación del palmarés histórico de las participaciones de los equipos centroamericanos con los resultados obtenidos, agrega que no se colocan resultados del año 2020 en virtud de no haberse realizado ninguna competencia por la situación la pandemia mundial del Covid-19. Finaliza su intervención el profesor Jiménez Lao y se abre a comentarios este punto. Toma la palabra el Presidente de NORCECA y expone la importancia de las participaciones en los eventos de la NORCECA puesto que estas generan puntos para quienes participan y abren la oportunidad de poder ser tomados en cuenta en otros eventos internacionales, hace referencia que todos los años la NORCECA realiza eventos para todas las diferentes categorías. Se somete a comentarios sobre este punto de la agenda, quedando la resolución de la manera siguiente: **“SE TOMA NOTA EL PALMARES Y RANKING DE**



AFECVOL
ASOCIACIÓN DE FEDERACIONES
CENTROAMERICANAS DE VOLEIBOL

CAMPEONATOS FIVB – NORCECA – AFECVOL DEL 2020:”-----

Se pone en conocimiento de la asamblea el **PUNTO DOCE** de la agenda, que dice: **SEDE Y FECHA DE LA ASAMBLEA GENERAL 2021**: Toma la palabra el Licenciado Félix Sabio Presidente de AFECVOL e indica que de permitirlo las situaciones en las que nos encontramos por motivo de la pandemia del Covid-19 y que si la misma enfermedad cesa, se estará realizando de manera presencial en Honduras en el mes de enero del año 2022. Finaliza su intervención el Licenciado Félix Sabio sobre este punto de la agenda, quedando la resolución de la manera siguiente: **“SE APRUEBA COMO SEDE EL PAÍS DE HONDURAS PARA LA SIGUIENTE ASAMBLEA 2021 COMO Y FECHA EN ENERO 2022”**-----

Se pone en conocimiento de la asamblea el **PUNTO TRECE** de la agenda, que dice: **APROBACIÓN DE LA MINUTA DE LA ASAMBLEA GENERAL 2020**: Toma la palabra el Licenciado Carlos Enrique Santis Rangel e indica que la minuta se estará elaborando y posteriormente se estará enviando a todas las federaciones, cada punto queda firme en cuanto a su conocimiento tomando en cuenta los comentarios, observaciones y modificaciones planteadas en el desarrollo de la Asamblea General 2020 de AFECVOL. La misma quedará vigente 30 días después de ser notificada a las federaciones.-----

Solicita la palabra el Presidente de AFECVOL el Licenciado Félix Ambrosio Sabio González y pide al Secretario General solicitar un punto adicional en la agenda para ser sometido a aprobación de la Asamblea para que se conozca la propuesta en su condición de Presidente. El Secretario General pide la aprobación de la Asamblea para conocer el punto que expone el Licenciado Félix Sabio. Decisión: **“SE APRUEBA POR PARTE DE TODA LA ASAMBLEA CONOCER EL PUNTO A EXPONER DEL PRESIDENTE DE AFECVOL LICENCIADO FÉLIX AMBROSIO SABIO GONZÁLEZ”**

Expone el Presidente de AFECVOL que reconoce la ardua labor del profesor José Luis Jiménez Lao el cual fue designado como Secretario Administrativo de la AFECVOL y que su contribución al trabajo del voleibol en Centroamérica debe ser reconocido puesto que lleva varios años sirviendo al voleibol de la zona. Por tal motivo propone a la Asamblea General ser nombrado como **“SECRETARIO GENERAL HONORARIO DE AFECVOL”**. Finaliza su exposición en cuanto a la propuesta planteada. Toma la palabra el Licenciado Carlos Enrique Santis Rangel Secretario General y secunda la moción presentada para lo cual somete a comentarios de la asamblea la propuesta. Toman la palabra los 7 países de Centroamérica y reconocen que es meritorio el nombramiento que se le hace al profesor Jiménez Lao. No habiendo más comentario se somete a votación la propuesta. Que la resolución de la siguiente manera: **“APROBADO EL NOMBRAMIENTO DE SECRETARIO GENERAL HONORARIO AL PROFESOR JOSÉ LUIS JIMÉNEZ LAO COMO RECONOCIMIENTO POR SU ARDUO TRABAJO EN EL DESARROLLO DEL VOLEIBOL EN CENTROAMÉRICA”**-----

QUINTO: Se finaliza el desarrollo de toda la agenda aprobada, terminando la presente ASAMBLEA GENERAL 2020 DE AFECVOL a través de videoconferencia por medio de la plataforma zoom siete horas con cincuenta minutos después de su inicio en la misma fecha.



AFECAVOL
ASOCIACIÓN DE FEDERACIONES
CENTROAMERICANAS DE VOLEIBOL

La presente acta administrativa queda contenida en once hojas de papel bond membretadas y surtirá sus efectos treinta días después de haber vencido el plazo para las observaciones de parte de la Federaciones Nacionales de Centroamérica.-----

FÉLIX AMBROSIO SABIO GONZÁLEZ
Honduras

ALLAN SHARP
Belice

BERTHA ADILIA CUADRA CUADRA
Nicaragua

CARLOS ENRIQUE SANTIS RANGEL
Guatemala

SHEAN JYH LIOU
El Salvador

MINOR VALENCIANO ACOSTA
Costa Rica

EDUARDO GUERRA MENDIETA
Panamá

DECISION

5. **Informe de la PRESIDENCIA de AFECAVOL periodo 2021**
Félix Sabio González

DECISION

6. **Informe de la SECRETARIA ADMINISTRATIVA de AFECAVOL periodo 2021**
José Luis Jiménez Lao

Informe de la SECRETARIA ADMINISTRATIVA periodo 2021

José Luis Jimenez Lao

1. Comunicación con Federaciones Nacionales, NORCECA, FIVB y otras instituciones mediante 335 oficios formales y aproximadamente 3500 correos electrónicos intercambiados.
2. Coordinación de reuniones virtuales con las Comisiones de AFECAVOL:

#	GRUPO	JUL 2020 DIC 2021
----------	--------------	------------------------------



AFECAVOL
ASOCIACIÓN DE FEDERACIONES
CENTROAMERICANAS DE VOLEIBOL

1	COM ARBITRAJE	18
2	COM DIRECTORES COMPETENCIAS	14
3	COM MERCADEO	13
4	COMITÉ EJECUTIVO	11
5	COM VIS	10
6	COM PARAVOLEIBOL	6
7	COM EJEK FEPVOL	4
8	COM ATLETAS	3
9	COM LEGAL	3
10	COM MEDICA	3
11	COM PRENSA	3
12	COORDINADORES COMISIONES	3
13	FED NCA CURSOS	2
14	COM EJEK FESVOL	1
15	COM TECNICA	1



AFECVOL
ASOCIACIÓN DE FEDERACIONES
CENTROAMERICANAS DE VOLEIBOL

16	COM VOLEIBOL PLAYA	1
17	FIVB CM U 18	1
	TOTAL	97

3. Campeonatos AFECVOL 2021: preparación y desarrollo de los cuatro campeonatos aprobados para el 2021, supervisión y preparación de las MEMORIAS TECNICAS de los mismos.

XIII Campeonato CA de sub 21 de voleibol de playa GUA 2021

XX Campeonato CA mayor de voleibol de playa ESA 2021

XX Copa CA mayor femenina NCA 2021

XX Copa CA mayor masculino GUA 2021

Por medio de reuniones en especial con las Comisiones de Directores de Competencias, Arbitraje, VIS y médica se prepararon los protocolos de saneamiento contra la pandemia del covid 19.

Se detectó sólo un caso positivo de covid 19 antes del ingreso de la delegación y no se permitió su ingreso al hospedaje.

No se cumplió con la directriz acordada para los cuatro eventos de control covid 19 al ingreso de las delegaciones ni a medio periodo del evento en el caso de voleibol.

No se tuvo conocimiento de ningún caso que ameritara el control sanitario de algún participante durante el desarrollo del evento.

4. Durante los preparativos y durante los Campeonatos de Voleibol de Playa en GUA y ESA se presentaron quejas por los sistemas de competencias que están establecidos y aprobados en su oportunidad.

Por lo anterior **SE RECOMIENDA** que para el 2022 y futuras ediciones se remita el tema sobre los sistemas de competición del voleibol de playa para su revisión y recomendación de cambios por parte de la COMISION DE VOLEIBOL DE PLAYA DE AFECVOL, y evitar los comentarios sobre manipulación de la competencia.



AFECAVOL
ASOCIACIÓN DE FEDERACIONES
CENTROAMERICANAS DE VOLEIBOL

5. Las Federaciones Nacionales cumplieron mayormente con los requisitos establecidos para su participación en cada uno de los eventos como constan en las Memorias Técnicas de cada evento, con las excepciones indicadas en el reporte anexo sobre los incumplimientos y las sanciones que conllevan las mismas. ANEXO 6. 1.

AFECAVOL							
CAMPEONATOS AFECAVOL 2021 VOLEIBOL DE PLAYA Y VOLEIBOL							
REGISTRO Y VALIDACION DE DOCUMENTOS							
MULTAS	BIZ	GUA	ESA	HON	NCA	CRC	PAN
XIII CCA S 21 VBP GUA			\$200	\$400	\$400		\$200
MULTAS	BIZ	GUA	ESA	HON	NCA	CRC	PAN
XX CCA VBP MAYOR ESA			\$200	\$200	\$200		\$200
MULTAS	BIZ	GUA	ESA	HON	NCA	CRC	PAN
XXI CCA MAYOR FEM			\$200				\$200
MULTAS	BIZ	GUA	ESA	HON	NCA	CRC	PAN
XXI CCA MAYOR MAS							
TOTAL POR FN			\$600	\$600	\$600		\$600



AFECAVOL
ASOCIACIÓN DE FEDERACIONES
CENTROAMERICANAS DE VOLEIBOL

AFECAVOL
XIII CAMPEONATO CA VOLEIBOL DE PLAYA SUB 21 GUA 2021
REGISTRO Y VALIDACION DE DOCUMENTOS

DOCS 24 SET	BIZ	GUA	ESA	HON	NCA	CRC	PAN
BVB 0-2 24 SET	X	X	X	X	X	X	X
ITINERARIO	TAG SUB03 14 HS	NA	PROP 10 HS FNVB	PROP ALB 14 HS	PROP ALB 21 HS	VOLARIS 15:30 HS	COPA 391 22 HS
FOTOGRAFIAS	X	X	X	X	X	X	X
PLAY CLEAN	X	X	X	X	X	X	X
MANIPULACION	X	X	PEND SISTEMA FIVB	PEND SISTEMA FIVB	X	X	PEND SISTEMA FIVB
BVB 10 MEDICAL	X	X	X	X	\$200	X	X
PASAPORTES	X	X	X	X	X	X	X
L-1	X	X	X	SIN FIRMAS \$200	X	X	X
DESCARGO	X	X	\$200	X	\$200	X	\$200

CASILLAS EN BLANCO SIN DOCUMENTACION RECIBIDA Y MULTA

DOCS 29 SET	BIZ	GUA	ESA	HON	NCA	CRC	PAN
BVB 0-2 CAMBIOS	X	X	X	X	X	X	X
M-14 a partir 14 set	X	X	X	X	X	X	X
PCR negativas	X	X	X	ANTIGENOS \$200	X	X	X

ENTREVISTA PRELIMINAR	BIZ	GUA	ESA	HON	NCA	CRC	PAN
BVB 0-2 FINAL	X	X	X	X	X	X	X
M-14 a partir 14 set	X	X	X	X	X	X	X
PCR negativas	X	X	X	ANTIGENOS \$200	X	X	X
PASAPORTES	X	X	X	X	X	X	X
PAGO INSCRIPCIONES	\$150	\$600	\$600	\$600	\$600	\$600	\$450
UNIFORMES Y ACCES	X	X	X	X	X	X	X

FN	MUJERES	HOMBRES	ENT FEM	ENT MAS	ARBITRO	EXTRAS	TOTAL
BIZ		2		1	1		4
GUA	4	4		3	3		14
ESA	4	4	2	1	1		12
HON	4	4	1	2			11
NCA	4	4		3	1	3	15
CRC	4	4	2				10
PAN	2	4	1	2			9
ARBITRO INVITADO						1	1
SUB TOTAL	22	26	6	12	6	4	76

MULTAS	BIZ	GUA	ESA	HON	NCA	CRC	PAN
XIII CCA S21 GUA			\$200	\$400	\$400		\$200

AFECAVOL
XX CAMPEONATO CA VOLEIBOL DE PLAYA MAYOR ESA 2021
REGISTRO Y VALIDACION DE DOCUMENTOS

DOCS 1 OCT	BIZ	GUA	ESA	HON	NCA	CRC	PAN
BVB 0-2	X	X	X	X	X	X	
ITINERARIO	TAG SU 14 HS	PROP 13 HS	NA	PROP 14 HS	PROP 11 HS	VOL 15 HS	
FOTOGRAFIAS	X	X	X	X	X	X	
PLAY CLEAN	X	X	X	X	X	X	
MANIPULACION	X	X	FIVB SISTEMA	FIVB SISTEMA	X	X	
BVB 10 MEDICAL	X	X	X	X	X	X	
PASAPORTES	X	X	X	X	X	X	
L-1	X	X	X	\$200	X	X	
DESCARGO	X	X	\$200	X	\$200	X	\$200

CASILLAS EN BLANCO SIN DOCUMENTACION RECIBIDA Y MULTA

DOCS 6 OCT	BIZ	GUA	ESA	HON	NCA	CRC	PAN
BVB 0-2 CAMBIOS	X	X	X	X	X	X	
M-14 a partir 14 set	X	X	X	X	X	X	
PCR negativas	X	X	X	X	X	X	

ENTREVISTA PRELIMINAR	BIZ	GUA	ESA	HON	NCA	CRC	PAN
BVB 0-2 FINAL	X	X	X	X	X	X	
M-14 a partir 14 set	X	X	X	X	X	X	
PCR negativas	X	X	X	X	X	X	
PASAPORTES	X	X	X	X	X	X	
PAGO INSCRIPCIONES	\$150	\$600	\$600	\$600	\$600	\$600	
UNIFORMES Y ACCES	X	X	X	X	X	X	

FN	MUJERES	HOMBRES	ENT FEM	ENT MAS	ARBITRO	EXTRAS	TOTAL
BIZ		2		2			4
GUA	4	4		3	1		12
ESA	4	4		2	2		12
HON	4	4	1	2	1		12
NCA	4	4		3	1	2	14
CRC	4	4	2				10
PAN	2	2	1	1			6
ARBITRO INVITADO						1	1
SUB TOTAL	22	24	4	13	5	3	71

MULTAS	BIZ	GUA	ESA	HON	NCA	CRC	PAN
XX CCA VBP MAYOR ESA			\$200	\$200	\$200		\$200



AFECVOL
ASOCIACIÓN DE FEDERACIONES
CENTROAMERICANAS DE VOLEIBOL

AFECVOL
XXI COPA CENTROAMERICANA MAYOR FEMENINA NCA 2021
REGISTRO Y VALIDACION DE DOCUMENTOS

DOC	BIZ	GUA	ESA	HON	NCA	CRC	PAN
0-2 xls VIS	X	X	X	X	X	X	X
ITINERARIO	X	X	X	X	X	X	X
FOTOGRAFIAS	X	X	X	X	X	X	X
PLAY CLEAN	X	X	X	X	X	X	X
MANIPULACION	X	X	X	FIVB SYSTEM	X	X	X
M-3	X	X	\$200	X	X	X	X
PASAPORTES COPIAS	X	X	X	X	X	X	X
L-1	X	X	X	X	X	X	X
DESCARGO RESPONAB	X	X	X	X	X	X	\$200
0-2 BIS xls VIS	X	X	X	X	X	X	X
M-14	X	X	X	X	X	X	X
PCR negativas	X	X	X	X	X	X	X
PAGO INSCRIPCIONES	\$750	\$750	\$750	\$750	\$750	\$750	\$750
UNIFORMES Y ACCES	X	X	X	X	X	X	X

FN	MUJERES	HOMBRES	ENT FEM	ENT MAS	ARBITRO	EXTRAS	TOTAL
BIZ	13		2	3	1	1	20
GUA	12			4	1		17
ESA	14		1	3	1		19
HON	13		2	2	1	1	19
NCA	14		1	3	2		20
CRC	12			4	1	1	18
PAN	12			2		1	15
ARBITRO INVITADO							0
SUB TOTAL	90		6	21	7	4	128

MULTAS	BIZ	GUA	ESA	HON	NCA	CRC	PAN
XXI CCA MAYOR FEM			\$200				\$200

AFECVOL
XXI COPA CENTROAMERICANA MAYOR MASCULINO GUA 2021
REGISTRO Y VALIDACION DE DOCUMENTOS

DOC	BIZ	GUA	ESA	HON	NCA	CRC	PAN
0-2 xls VIS	X	X	X	X	X	X	X
ITINERARIO	X	X	X	X	X	X	X
FOTOGRAFIAS	X	X	X	X	X	X	X
PLAY CLEAN	X	X	X	X	X	X	X
MANIPULACION	X	X	FIVB SYST	FIVB SYST	X	X	
M-3	X	X	X	X	X	X	
PASAPORTES COPIAS	X	X	X	X	X	X	
L-1	X	X	X	X	X	X	
DESCARGO RESPONAB	X	X	X	X	X	X	
0-2 BIS xls VIS	X	X	X	X	X	X	
M-14	X	X	X	X	X	X	
PCR negativas	X	X	X	X	X	X	
PAGO INSCRIPCIONES	\$750	\$750	\$750	\$750	\$750	\$750	
UNIFORMES Y ACCES	X	X	X	X	X	X	

FN	MUJERES	HOMBRES	ENT FEM	ENT MAS	ARBITRO	EXTRAS	TOTAL
BIZ		12		4	1		17
GUA		14		4	1		19
ESA		14		5	1		20
HON		14		3	1		18
NCA		12		6	1		19
CRC		12		3	1		16
PAN							
SUB TOTAL		78		25	6		109

MULTAS	BIZ	GUA	ESA	HON	NCA	CRC	PAN
XXI CCA MAYOR MAS							



AFECAVOL
ASOCIACIÓN DE FEDERACIONES
CENTROAMERICANAS DE VOLEIBOL

6. Se recomienda analizar la cobertura que se tuvo de los eventos en que VOLEIBOL PINOLERO tuvo a cargo las transmisiones de los eventos y el impacto que los mismos generaron de cobertura. ANEXO 6.2.



NÚMEROS CA MAYOR FEMENINO Nicaragua 2021

-  **47 TRANSMISIONES EN VIVO**
-  **4,8 mill. PERSONAS ALCANZADAS**
-  **3,5 mill. MINUTOS REPRODUCIDOS**
-  **1,2 mill. REACCIONES**

#CAMAYOR



NÚMEROS CA MAYOR MASCULINO Guatemala 2021

-  **27 TRANSMISIONES EN VIVO**
-  **6,1 mill. PERSONAS ALCANZADAS**
-  **3,9 mill. MINUTOS REPRODUCIDOS**
-  **1,2 mill. REACCIONES**

#CAMAYOR





AFECVOL
ASOCIACIÓN DE FEDERACIONES
CENTROAMERICANAS DE VOLEIBOL

7. Las siguientes Federaciones Nacionales no han completado su pago de MEMBRESÍA ANUAL de AFECVOL:

FN HON membresía 2020-2021 total \$500.00 sujeto a confirmación por la Presidencia de AFECVOL.

FN NCA membresía 2021 total \$250.00

FN PAN membresías 2019 – 2020 – 2021 total \$750.00

8. Las MEMORIAS TECNICAS de los cuatro eventos están debidamente compilados en sus respectivos archivos digitales por evento con un peso aproximado de 4.76 Gb y 3.167 archivos.















AFCV ASAMB GRAL 2022 > MEMORIAS TECNICAS 2021 >

Nombre
2021 XIII CCA VBP SUB 21 GUA 2021
2021 XX CCA VBP MAYOR ESA 2021
2021 XXI COPA CA MAYOR VB FEM NCA 2021
2021 XXI COPA CA MAYOR VB MAS GUA 2021
AFCV 2021 MEMORIAS TECNICAS CAMPS VB MAYOR FEM MAS DOCS



AFECAVOL
ASOCIACIÓN DE FEDERACIONES
CENTROAMERICANAS DE VOLEIBOL

» MEMORIAS TECNICAS 2021 » 2021 XIII CCA VBP SUB 21 GUA 2021 »

Nombre	Fecha de modificación
 BIZ	22/12/2021 14:59
 CRC	25/12/2021 13:48
 DEL ARB SUB 21 VBP	29/1/2022 16:49
 DEL BVIS	22/11/2021 17:37
 DEL MEDICO	25/12/2021 16:36
 DEL PRENSA	22/11/2021 17:36
 DEL TECNICO COMPET	25/12/2021 16:35
 ENTREVISTA Y CALENDARIO	29/1/2022 15:41
 ESA	25/12/2021 19:33
 GALERIA FOTOS	22/11/2021 17:37
 GUA	25/12/2021 19:06
 HON	22/12/2021 17:53
 NCA	27/12/2021 17:46
 ORGANIZACION	16/1/2022 16:28
 PAN	25/12/2021 14:27

9. Personería de los Comités Ejecutivos de las Federaciones Nacionales:

- a. BIZ vence 2023
- b. GUA vence 2023
- c. ESA vence 2024
- d. HON vence 2026
- e. NCA vence 2023
- f. CRC vence 2022
- g. PAN vence 2022

10. Distribución de POLOS AFECAVOL Ver anexo 6.3, saldo a la fecha 4 polos AFECAVOL.



AFECAVOL
ASOCIACIÓN DE FEDERACIONES
CENTROAMERICANAS DE VOLEIBOL

SUBTOTALES

15-dic-19

EMIR ALFARO
DENNISSE LOPEZ
CARLOS MONTEALTO
KENNETH SEVILLA
NOLLY ESCOBAR
JOSE RODRIGUEZ
CORINA CONDE
YOSHIRA CRUZ

NCA
NCA DEL MEDICA
NCA FOTOGRAFO
NCA VIS
GUA DIR COMPET
GUA FOTOGRAFO
ESA DEL MEDICA
DOM VIS

TOTALES SALDOS

62	62	16	4
ROJAS	AZULES	2 AZULES	
ENTREGADAS		2 ROJAS	
rojo	azul	XL	L
			1 JGO M
1	1		2
1	1		2
1	1	2	
1	1	2	
1	1	2	
1	1	2	
1	1	2	
1	1	2	
8	8	12	
70	70	4	0

25-ene-21

JOSE LUIS JIMENEZ LAO
SECRETARIO ADMINISTRATIVO
AFECAVOL

11. Sobre la publicación de los Palmares de eventos AFECAVOL y NORCECA se encuentran actualizados y se subirán a la página web de AFECAVOL como anexos 6.4, 6.5 y 6.6, y como anexo 6.7 un análisis sobre los RANKING COMPOSITE del periodo 2015-2021 de las Federaciones de AFECAVOL.

PALMARES INTEGRADO MAYORES COPAS + JCA'S		
1973-2021		
TOTAL EVENTOS	31	100%
CRC 1°	26	84%
OTROS PAN 3 HON 2	5	16%



AFECAVOL
ASOCIACIÓN DE FEDERACIONES
CENTROAMERICANAS DE VOLEIBOL

PALMARES INTEGRADO SUB 18-20 1981-2019

TOTAL EVENTOS	33	100%
CRC 1°	21	64%
OTROS GUA 6 HON 3 PAN 3	12	36%

**PALMARES INTEGRADO TODAS LAS CATEGORIAS
FEMENINAS 1973-2021**

TOTAL EVENTOS	65	100%
CRC 1°	48	74%
OTROS	17	26%

FN	% PODIOS		195	1°	PAN	GUA	CRC	HON	ESA	NCA	BIZ
PAN	16,4%	32	PODIOS INTEGRADOS TODAS LAS CATEGORIAS		13						
CRC	25,1%	49					18				
GUA	25,1%	49				23					
HON	14,4%	28						4			
NCA	8,7%	17									5



	BIZ	1,0%	2								
	ESA	9,2%	18	2							
TOTALES	99,9%	195		20,0%	35,4%	27,7%	6,2%	3,1%	7,7%	0,0%	
				1°	PAN	GUA	CRC	HON	ESA	NCA	BIZ
FEMENINOS INTEGRADOS				1° = 64							
RANKINGS 189 PODIOS					PAN	CRC	GUA	HON			
PAN	6,3%	12	FEMENINO PODIOS INTEGRAL TODAS LAS CATEGORIAS	6							
CRC	31,2%	60		47							
GUA	24,0%	46		6							
HON	13,0%	25		5							
NCA	16,1%	31									
BIZ	1,6%	3									
ESA	7,8%	15									
TOT	100,0%	192			9,4%	73,4%	9,4%	7,8%			
				PAN	CRC	GUA	HON				

**PALMARES CAMPEONATOS CENTROAMERICANOS
DEL VOLEIBOL DE PLAYA MASCULINO MAYOR Y SUB 21 1991 - 2021**

#	Año	R	EVENTO	Sede	Edición	1	2	3
1	1991	M	CCA VBP MAY	NCA	I	HON	NCA	NCA
2	1994	M	CCA VBP MAY	PAN	II	GUA	PAN	HON
3	1998	M	TORNEO	ESA	Tequila	CRC	ESA1	HON
4	1999	M	TORNEO	ESA	Tequila	ESA	CRC	
5	2000	M	TORNEO	ESA	Tequila	CRC	ESA	GUA
6	2003	M	CCA VBP MAY	CRC	III	ESA	CRC 2	HON



7	2004	M	CCA VBP MAY	ESA	IV	CRC 1	ESA 1	CRC 2
8	2005	M	CCA VBP MAY	PAN	V	CRC 1	CRC 2	NCA
9	2006	M	CCA VBP MAY	BIZ	VI	CRC	ESA	PAN
10	2007	M	CCA VBP MAY	HON	VII	CRC 1	ESA 1	CRC 2
11	2008	M	CCA VBP MAY	GUA	VIII	CRC 1	CRC 2	ESA 1
12	2008	M	CCA VBP S 21	CRC	I	CRC 1	GUA 1	NCA 1
13	2009	M	CCA VBP MAY	ESA	IX	CRC 1	ESA 1	CRC 2
14	2009	M	CCA VBP S 21	CRC	II	GUA	CRC 1	NCA 1
15	2010	M	CCA VBP MAY	CRC	X	CRC 1	CRC 2	ESA
16	2010	M	CCA VBP S 21	CRC	III	CRC 1	CRC 2	NCA 1
17	2011	M	CCA VBP MAY	BIZ	XI	CRC	GUA	NCA 1
18	2011	M	CCA VBP S 21	GUA	IV	GUA 1	NCA	GUA 2
19	2012	M	CCA VBP MAY	ESA	XII	GUA 2	GUA 1	CRC 1
20	2012	M	CCA VBP S 21	HON	V	NCA	CRC	GUA 1
21	2013	M	CCA VBP MAY	NCA	XIII	GUA 2	CRC 1	GUA 1
22	2013	M	CCA VBP S 21	NCA	VI	NCA 1	NCA 2	CRC 2
23	2014	M	CCA VBP MAY	ESA	XIV	CRC 1	GUA 1	ESA 1
24	2014	M	CCA VBP S 21	ESA	VII	NCA 1	ESA 1	CRC
25	2015	M	CCA VBP MAY	HON	XV	NCA1	GUA1	CRC2
26	2015	M	CCA VBP S 21	PAN	VIII	NCA 1	GUA 1	CRC 2
27	2016	M	CCA VBP MAY	CRC	XVI	GUA1	NCA1	ESA2
28	2016	M	CCA VBP S 21	ESA	IX	GUA	NCA 1	ESA 1
29	2017	M	CCA VBP MAY	GUA	XVII	GUA1	NCA2	NCA1
30	2017	M	CCA VBP S 21	CRC	X	GUA	NCA1	CRC1
31	2018	M	CCA VBP MAY	PAN	XVIII	NCA1	CRC2	CRC1
32	2018	M	CCA VBP S 21	HON	XI	NCA1	CRC1	GUA
33	2019	M	CCA VBP MAY	BIZ	XIX	NCA1	GUA1	CRC
34	2019	M	CCA VBP S 21	GUA	XII	NCA1	NCA2	BIZ1
35	2021	M	CCA VBP MAY	ESA	XX	NCA2	NCA1	GUA1



AFECAVOL
ASOCIACIÓN DE FEDERACIONES
CENTROAMERICANAS DE VOLEIBOL

36 2021 M CCA VBP S 21 GUA XIII **NCA2** ESA1 NCA 1

Año R EVENTO Sede Edición 1 2 3

**PALMARES DE CAMPEONATOS CENTROAMERICANOS DE
VOLEIBOL DE PLAYA MAYOR Y SUB 21 FEMENINOS 1994-2021**

#	Año	RAMA	EVENTO	Sede	EDICION	1	2	3
1	1994	F	CCA VBP MAYOR	PAN	II	HON	PAN	NCA
2	1998	F	CCA VBP MAYOR	ESA	Tequila	ESA1	CRC	ESA2
3	1999	F	CCA VBP MAYOR	ESA	Tequila	ESA	CRC	GUA
4	2000	F	CCA VBP MAYOR	ESA	Tequila	CRC	ESA	
5	2003	F	CCA VBP MAYOR	CRC	III	CRC 2	GUA	CRC 1
6	2004	F	CCA VBP MAYOR	ESA	IV	CRC 1	CRC 2	GUA 1
7	2005	F	CCA VBP MAYOR	PAN	V	CRC 1	ESA	GUA
8	2006	F	CCA VBP MAYOR	BIZ	VI	GUA	HON	CRC
9	2007	F	CCA VBP MAYOR	HON	VII	GUA 1	CRC 1	ESA
10	2008	F	CCA VBP MAYOR	GUA	VIII	CRC 1	ESA	GUA 1
11	2008	F	CCA VP S21	CRC	I	GUA 1	NCA 1	CRC 1
12	2009	F	CCA VBP MAYOR	ESA	IX	CRC 1	ESA 1	CRC 2
13	2009	F	CCA VP S21	CRC	II	GUA 1	GUA 2	CRC 1
14	2010	F	CCA VBP MAYOR	CRC	X	GUA	ESA	CRC1
15	2010	F	CCA VP S21	CRC	III	GUA	CRC 2	NCA
16	2011	F	CCA VBP MAYOR	BIZ	XI	CRC	GUA	GUA 2
17	2011	F	CCA VP S21	GUA	IV	GUA 1	CRC 1	NCA
18	2012	F	CCA VBP MAYOR	ESA	XII	CRC 1	NCA 2	CRC 2
19	2012	F	CCA VP S21	HON	V	CRC	ESA	GUA 1
20	2013	F	CCA VBP MAYOR	NCA	XIII	CRC 1	ESA 1	NCA 1
21	2013	F	CCA VP S21	NCA	VI	ESA	GUA	CRC 1



AFECAVOL
ASOCIACIÓN DE FEDERACIONES
CENTROAMERICANAS DE VOLEIBOL

22	2014	F	CCA VBP MAYOR	ESA	XIV	CRC1	GUA	ESA 2
23	2014	F	CCA VP S21	ESA	VII	CRC	GUA	NCA
24	2015	F	CCA VBP MAYOR	HON	XV	CRC1	NCA 1	ESA1
25	2015	F	CCA VP S21	PAN	VIII	GUA 1	NCA1	CRC 1
26	2016	F	CCA VBP MAYOR	CRC	XVI	CRC1	GUA1	CRC 2
27	2016	F	CCA VP S21	ESA	IX	GUA 1	CRC 2	ESA 1
28	2017	F	CCA VBP MAYOR	GUA	XVII	CRC	GUA2	GUA1
29	2017	F	CCA VP S21	CRC	X	NCA1	CRC1	CRC2
30	2018	F	CCA VBP MAYOR	PAN	XVIII	GUA1	CRC1	ESA
31	2018	F	CCA VP S21	HON	XI	GUA1	HON1	CRC2
32	2019	F	CCA VBP MAYOR	BIZ	XIX	NCA1	GUA1	CRC1
33	2019	F	CCA VP S21	GUA	XII	NCA1	GUA1	GUA2
34	2021	F	CCA VBP MAYOR	ESA	XX	GUA1	ESA1	NCA1
35	2021	F	CCA VP S21	GUA	XIII	GUA1	CRC2	CRC1

#	Año	RAMA	EVENTO	Sede	EDICION	1	2	3
---	-----	------	--------	------	---------	---	---	---



AFECVOL
ASOCIACIÓN DE FEDERACIONES
CENTROAMERICANAS DE VOLEIBOL

NORCECA AFECVOL Ranking Composite 2015 - 2021

year	RANK	Team	Sr Men	Sr Women	U23 Men	U23 Women	Jr Men	Jr Women	Yth Men	Yth Women	TOTAL
2015	17	BIZ	8.75	10.75	4.25	4.00	3.50	4.00	3.50	4.00	42.75
2016	20	BIZ	9.75	7.00	4.25	4.00	3.50	4.00	0.00	4.00	36.50
2017	24	BIZ	8.50	7.00	4.25	4.00	3.50	4.00	0.00	3.75	35.00
2018	29	BIZ	9.00	7.00	3.00	0.00	0.00	0.00	0.00	0.00	19.00
2019	14	BIZ	9.00	0.00	3.00	8.00	2.00	22.00	5.00	8.00	57.00
2021	15	BIZ	9.00	3.00	3.00	8.00	2.00	22.00	5.00	8.00	60.00
prom	20										
2015	7	CRC	28.00	35.00	4.75	10.00	4.75	33.00	18.50	28.00	162.00
2016	7	CRC	35.00	33.00	4.50	19.00	4.75	31.00	10.00	28.00	165.25
2017	7	CRC	24.25	41.00	4.50	19.00	4.75	23.00	27.00	26.75	170.25
2018	8	CRC	24.00	49.00	5.00	8.00	0.00	18.00	24.00	22.00	150.00
2019	9	CRC	16.00	30.00	5.00	10.00	4.00	17.00	22.00	24.00	128.00
2021	9	CRC	17.00	40.00	5.00	18.00	4.00	17.00	22.00	24.00	147.00
prom	7,3										

NORCECA AFECVOL Ranking Composite 2015 - 2021

year	RANK	Team	Sr Men	Sr Women	U23 Men	U23 Women	Jr Men	Jr Women	Yth Men	Yth Women	TOTAL
2015	11	ESA	11.50	13.50	14.50	3.75	27.75	4.25	3.75	4.25	83.25
2016	14	ESA	12.50	14.25	3.50	4.50	13.75	4.25	0.00	4.25	57.00
2017	19	ESA	11.75	13.25	3.50	4.50	3.75	3.75	4.25	4.00	48.75
2018	21	ESA	11.00	11.00	2.00	0.00	0.00	0.00	0.00	0.00	24.00
2019	13	ESA	11.00	5.00	2.00	4.00	6.00	24.00	3.00	3.00	58.00
2021	14	ESA	10.00	11.00	2.00	4.00	6.00	24.00	3.00	3.00	63.00
prom	15										
2015	8	GUA	16.75	15.50	23.00	4.50	5.00	14.75	14.75	19.75	114.00
2016	9	GUA	17.00	15.50	15.00	4.75	23.00	4.75	0.00	19.75	99.75
2017	8	GUA	35.00	36.50	15.00	4.75	40.50	4.50	4.75	18.50	159.50
2018	7	GUA	50.00	37.00	30.00	10.00	32.00	8.00	18.00	4.00	189.00
2019	7	GUA	43.00	15.00	30.00	13.00	19.00	26.00	38.00	14.00	198.00
2021	7	GUA	47.00	20.00	33.00	15.00	19.00	26.00	43.00	0.00	203.00
prom	7,6										



AFECAVOL
ASOCIACIÓN DE FEDERACIONES
CENTROAMERICANAS DE VOLEIBOL

NORCECA AFECAVOL Ranking Composite 2015 - 2021

year	RANK	Team	Sr Men	Sr Women	U23 Men	U23 Women	Jr Men	Jr Women	Yth Men	Yth Women	TOTAL
2015	12	HON	27.50	15.00	4.00	4.25	9.50	4.50	4.25	9.50	78.50
2016	12	HON	34.00	14.00	3.75	4.25	4.50	4.50	0.00	4.50	69.50
2017	17	HON	13.50	13.00	3.75	4.25	4.25	4.75	4.00	5.00	52.50
2018	13	HON	8.00	5.00	4.00	0.00	0.00	10.00	10.00	12.00	49.00
2019	11	HON	8.00	5.00	4.00	5.00	3.00	32.00	6.00	26.00	89.00
2021	12	HON	8.00	7.00	4.00	5.00	3.00	32.00	6.00	26.00	91.00
prom	13										

2015	10	NCA	12.25	17.75	3.75	4.75	7.00	20.75	19.00	3.75	89.00
2016	10	NCA	11.75	17.75	4.00	3.75	4.00	15.75	18.00	3.75	78.75
2017	10	NCA	11.00	39.00	4.00	3.75	5.00	4.25	31.75	4.25	103.00
2018	10	NCA	10.00	36.00	25.00	0.00	10.00	0.00	24.00	10.00	115.00
2019	8	NCA	10.00	15.00	25.00	6.00	20.00	21.00	28.00	15.00	140.00
2021	8	NCA	11.00	23.00	25.00	6.00	20.00	21.00	28.00	15.00	149.00
prom	9,3										

NORCECA AFECAVOL Ranking Composite 2015 - 2021

year	RANK	Team	Sr Men	Sr Women	U23 Men	U23 Women	Jr Men	Jr Women	Yth Men	Yth Women	TOTAL
2015	15	PAN	15.00	17.25	3.50	3.50	4.25	3.50	4.00	3.50	54.50
2016	16	PAN	15.25	17.25	4.75	3.50	4.25	3.50	0.00	3.50	52.00
2018	25	PAN	7.00	8.00	6.00	0.00	0.00	0.00	0.00	0.00	21.00
2019	22	PAN	7.00	5.00	6.00	2.00	8.00	0.00	0.00	0.00	28.00
2021	17	PAN	7.00	9.00	18.00	2.00	8.00	0.00	0.00	0.00	44.00
prom	19										

DECISIONES



AFECAVOL
ASOCIACIÓN DE FEDERACIONES
CENTROAMERICANAS DE VOLEIBOL

7. Informes de la TESORERIA periodo 2021 de AFECAVOL

Félix Sabio González

7.1 Informe de Ingresos - Egresos periodo 1 enero – 31 diciembre 2021

**ASOCIACION DE FEDERACIONES CENTROAMERICANAS DE VOLEIBOL
AFECAVOL**

**Estado de Posición Financiera
al 31/12/2021**

Expresado en Dólares

	2021	2020
ACTIVOS		
Circulante		
Caja y Bancos	17,030.08	14,016.82
TOTAL ACTIVOS	17,030.08	14,016.82
PASIVO		
PATRIMONIO		
SUPERAVIT ACUMULADO	17,030.08	14,016.82
TOTAL PATRIMONIO	17,030.08	14,016.82

Félix Ambrosio Sabio González
PRESIDENTE
AFECAVOL

Sandra Gabriela Blandin Rodriguez
Contador publico Colegio No. 14-03-2244
Tel. 3228-6582



Moneda: dólares U.S.A.



AFECVOL
ASOCIACIÓN DE FEDERACIONES
CENTROAMERICANAS DE VOLEIBOL

ASOCIACION DE FEDERACIONES CENTROAMERICANAS DE VOLEIBOL
AFECVOL
Estado de Resultados Integrales periodos
del 01/01/2021 al 31/12/2021 y del 01/02/2020 al 30/12/2020
Expresado en Dólares

	2021	2020
INGRESOS	36,094.00	21,945.00
EGRESOS	<u>19,063.92</u>	<u>7,928.18</u>
SUPERAVIT DE EFECTIVO	<u>17,030.08</u>	<u>14,016.82</u>

Félix Ambrosio Sabio González
PRESIDENTE
AFECVOL

Sandra Gabriela Blandin Rodriguez
Contador publico Colegio No. 14-03-2244
Tel. 3228-6582

Moneda: dólares U.S.A.





AFECAVOL
ASOCIACIÓN DE FEDERACIONES
CENTROAMERICANAS DE VOLEIBOL

**ASOCIACION DE FEDERACIONES CENTROAMERICANAS
MOVIMIENTOS CUENTA AFECAVOL 2021
PERIODO 01 ENERO AL 31 DICIEMBRE 2021**

Fecha	No. Documento	NOMBRE	DEPOSITO	RECIBO	CONCEPTO
3-feb-21	FT21041DG2VR	Tranferencia Oficial	33,094.00		
1-oct-21	661-2021	GUA Membresias 2020-2021	500.00		
1-oct-21	662-2021	ESA Membresias 2020-2021	500.00		
1-oct-21	663-2021	CRC Membresias 2020-2021	500.00		
1-oct-21	660-2021	GUA Membresias 2020-2021	500.00		
23-oct-21	685-2021	BIZ Membresias 2020-2021	500.00		
19-nov-21	649-2021	HON Membresias 2020-2021	500.00		

36,094.00 0.00

**FÉLIX AMBROSIO SABIO GONZALEZ
PRESIDENTE
AFECAVOL**

**ASOCIACION DE FEDERACIONES CENTROAMERICANAS
MOVIMIENTOS CUENTA AFECAVOL 2021
PERIODO 01 ENERO AL 30 DICIEMBRE 2021**

Fecha	No. Documento	NOMBRE	MONTO \$	CONCEPTO
10/2/2021	FT21041MQ5T2	Carolina Rivas	580.00	Pago Coordinadora de Prensa AFECAVOL
10/2/2021	S.N.D.	TSP	1.08	Tasa de seguridad poblacional
10/2/2021	FT21041K24HB	Jose L. Jimenez	480.00	Pago como Secretario Administrativo AFECAVOL
10/2/2021	S.N.D.	TSP	0.91	Tasa de seguridad poblacional
10/2/2021	FT210418SZD3	Carlos Gerardo Midence Cruz	800.00	AFECAVOL
10/2/2021	S.N.D.	TSP	1.66	Tasa de seguridad poblacional
10/2/2021	FT21041NJSLL	Hernando Rene Vallejo Banegas	150.00	Premio por Tercer Lugar Concurso Logotipo Nuevo AFECAVOL
10/2/2021	S.N.D.	TSP	0.33	Tasa de seguridad poblacional
24/2/2021	FT2105584CZS	Sandra Gabriela Blandin Rodriguez	300.00	Pago por Servicios Contables
22/4/2021	FT21112K9JFF	Carolina Rivas	540.00	Pago Coordinadora de Prensa AFECAVOL
22/4/2021	FT2111281TQ4	Jose L. Jimenez	890.00	Pago como Secretario Administrativo AFECAVOL
6/10/2021	FT21279JF5K	Banco Ficohsa	2,500.00	Pago por Inactividad de la Cuenta y Reactivación Bancaria
6/10/2021	S.N.D.	TSP	5.06	Tasa de seguridad poblacional
25/10/2021	S.N.D.	Jose L. Jimenez	890.00	Pago como Secretario Administrativo AFECAVOL
25/10/2021	S.N.D.	Carolina Rivas	590.00	Pago Coordinadora de Prensa AFECAVOL
31/10/2021	686-2021	Jose L. Jimenez	1,200.00	Pago como Secretario Administrativo AFECAVOL
31/10/2021	S.N.D.	Carolina Rivas	250.00	Pago Coordinadora de Prensa AFECAVOL
18/12/2021	FT213543PS55	Jose L. Jimenez	1,340.00	Pago como Secretario Administrativo AFECAVOL
18/12/2021	FT21354PY2TX	Carolina Rivas	118.88	Pago de Suscripción Anual de Flickr Pro
22/12/2021	FT21356GSXV5	Carolina Rivas	1,040.00	Pago Coordinadora de Prensa AFECAVOL
18/12/2021	S.N.D.	Felix Sabio	1,886.00	FN de El Salvador
14/12/2020	S.N.D.	Felix Sabio	3,000.00	FN de Guatemala
14/12/2020	S.N.D.	Felix Sabio	2,500.00	FN de Nicaragua

19,063.92

**FÉLIX AMBROSIO SABIO GONZALEZ
PRESIDENTE
AFECAVOL**

DECISION

HANDBOOK ASAMBLEA GENERAL 2022 5-6 MARZO 2022



AFECVOL
ASOCIACIÓN DE FEDERACIONES
CENTROAMERICANAS DE VOLEIBOL

7.2 Inventario de bienes de AFECVOL al 31 diciembre 2021

ASOCIACION DE FEDERACIONES CENTROAMERICANA DE VOLEIBOL

AFECVOL

INVENTARIO DE MATERIALES Y EQUIPO

AL 31 DE DICIEMBRE DE 2021

(CIFRAS EXPRESADAS EN US DOLARES)

EQUIPO Y ACCESORIOS	AÑO	VALOR COMPRA
1 PC PORTATIL, DELL INSPIRON 14/3459	2017	\$957,18
1 DISCO DURO EXTERNO 1.5 TB	2014	\$130,00
1 SCANNER EPSON WORFORCE GT 550	2010	\$555,96
1 DISCO DURO EXTERNO 500GB	2007	\$181,89
1 PROYECTOR MULTIMEDIO EPSON 76C + PANTALLA	2006	\$1 741,83
TOTAL INVENTARIO DE ACTIVOS		\$3 566,86
DAR DE BAJA POR DAÑO		
1 IMPRESORA CANON PORTATIL IP100	2009	\$205,14

Jose Luis Jimenez Lao
Secretario Administrativo
AFECVOL

DECISION

7.3 Estados Financieros de AFECVOL 2021 certificado por Contador Autorizado



AFECAVOL
ASOCIACIÓN DE FEDERACIONES
CENTROAMERICANAS DE VOLEIBOL

LIC. SANDRA GABRIELA BLANDIN RODRIGUEZ
Contador Público Autorizado
Tegucigalpa, M. D.C. Honduras, C.A.
Teléfono 3228.6582

CERTIFICACIÓN DE ESTADOS FINANCIEROS

Señores
AFECAVOL

La suscrita, Lic. Sandra Gabriela Blandin Rodríguez, Contador Público Autorizado, fue contratado por el señor Félix Ambrosio Sabio González, de nacionalidad hondureña, cedula de identidad 0206-1978-00005, casado, de profesión abogado, con domicilio en esta ciudad, en su calidad de Presidente A.I. de la **Asociación de Federaciones Centroamericanas de Voleibol, (AFECAVOL)**, en tramite legal y administrativo nacional, con domicilio en la ciudad de Tegucigalpa, para revisar información que permita certificar si el Estado de Posición Financiera para los periodos terminados al 31 de diciembre 2021 y 30 de noviembre de 2020, y sus correspondientes Estados de Resultados del 01 de enero al 31 de diciembre 2021, y del 01 de enero al 30 de diciembre 2020, adicionalmente se adjuntan como información complementaria detalles de ingresos y gastos de ambos periodos como parte integral de esta certificación, debidamente sellados fueron preparados de conformidad con los libros legales de contabilidad, que para tal efecto lleva la **Asociación de Federaciones Centroamericanas de Voleibol, (AFECAVOL)**, de sus actividades deportivas.

El procedimiento utilizado consistió en verificar que cada una de las líneas de las cuentas que integran los estados financieros en mención, fueron extraídas de los libros legalizados que la entidad lleva para la contabilización de sus transacciones.

El procedimiento descrito en el párrafo anterior, es sustancialmente menor en alcance que en una auditoría de estados financieros. Consecuentemente, la presente certificación no constituye una opinión sobre la razonabilidad de los estados financieros arriba mencionados.

En virtud de lo anterior, el suscrito Contador Público Autorizado certifica que los Estados de Posición Financiera para los periodos terminados al 31 de diciembre 2021, y sus correspondientes Estados de Resultados del 01 de enero al 31 de diciembre 2021 y del 01 de enero 2020 al 30 de diciembre 2020, adicionalmente se adjuntan como información complementaria detalles de ingresos y gastos de ambos periodos preparados con base en la información contenida en los libros legalizados de contabilidad que para su efecto lleva la empresa **Asociación de Federaciones Centroamericanas de Voleibol, (AFECAVOL)**.



AFECAVOL
ASOCIACIÓN DE FEDERACIONES
CENTROAMERICANAS DE VOLEIBOL

LIC. SANDRA GABRIELA BLANDIN RODRIGUEZ
Contador Público Autorizado
Tegucigalpa, M. D.C. Honduras, C.A.
Teléfono 3228.6582

Manifiesto que estoy facultada de conformidad con el artículo 9 de la Ley Orgánica Del Colegio Hondureño De Profesionales Universitarios En Contaduría Publica para emitir la presente certificación.

Se extiende la presente a solicitud del señor **Félix Ambrosio Sabio González**, para trámite en la **FEDERACIÓN INTERNACIONAL DE VOLEIBOL**. Se extiende en Tegucigalpa, Distrito central, a los cuatro días del mes de marzo del año 2022.



LIC. SANDRA GABRIELA BLANDIN RODRIGUEZ
Contador Público Autorizado
Tegucigalpa, M. D.C. Honduras, C.A.
Teléfono 3228.6582



DECISION

7.4 Situación aporte financiero de la FIVB 2020 y 2021

DECISION

7.5 Membresía anual de AFECAVOL a partir del 2020 – 2024 es de \$250.00 anual según DECISION de Asamblea General 2021, Acta 01-2021 punto 8 del 6-7 marzo 2021

DECISION



AFECAVOL
ASOCIACIÓN DE FEDERACIONES
CENTROAMERICANAS DE VOLEIBOL

8. **Participación del Lic. Cristóbal Marte Hoffiz, Presidente de NORCECA**
Cristóbal Marte Hoffiz

**2020-2021
NORCECA
PRESIDENT'S ACTIVITY REPORT
ACTIVITIES, DEVELOPMENT
AND COMPETITIONS**

NORCECA
Volleyball Confederation

FIVB
FEDERATION INTERNATIONALE
DE VOLLEYBALL

LIC. CRISTOBAL MARTE HOFFIZ
NORCECA PRESIDENT

President Message

**ACTIVITIES
REPORT
2020-2021**

NORCECA
FIVB

WE HAVE THE PRIVILEGE OF PRESENTING THE FOLLOWING 2020 ACTIVITIES REPORT OF THE NORCECA VOLLEYBALL CONFEDERATION, COVERING THE REGIONAL, CONTINENTAL, INTERCONTINENTAL, INTERNATIONAL COMPETITIONS, DEVELOPMENT AND EVENTS THAT WERE ORGANIZED IN ACCORDANCE WITH THE FIVB REGULATIONS AND WITH NORCECA'S STAFF AND TECHNICAL SUPPORT PERSONNEL.

DURING THE YEAR 2020 AS A RESULT OF GLOBAL PANDEMIC OF THE COVID 19, ONLY TWO VOLLEYBALL CONTINENTAL COMPETITIONS WERE ABLE TO BE HELD. NEVERTHELESS IN 2021 NORCECA STARTED TO RECOVER THE HOSTING OF ITS COMPETITION'S FOR VOLLEYBALL AND BEACH VOLLEYBALL IN OUR CONTINENT REGISTER AN INCREASE IN ITS DEVELOPMENT AND PROMOTION, ONE THAT IMPACTED, ESTABLISHING THE NECESSARY CONDITIONS IN ORDER TO ENSURE THE FUTURE OF OUR SPORT IN THE CONTINENT AFTER THE GLOBAL PANDEMIC OF THE COVID 19 IS OVER

Lic. Cristobal Marte Hoffiz
NORCECA President



AFECAVOL
ASOCIACIÓN DE FEDERACIONES
CENTROAMERICANAS DE VOLEIBOL



**XXV NORCECA'S
CONGRESS 2020**
Punta Cana, Dominican Republic, June 27-28
Go beyond your limits!

**ACTIVITIES
REPORT
2020-2021**



Marte Hoffiz re-elected president of NORCECA



SANTO DOMINGO, Dominican Republic, October 24, 2020 – Cristobal Marte Hoffiz of Dominican Republic, was re-elected by acclamation as President of the NORCECA Volleyball Confederation for the period 2020-2024. He has occupied the position since 2001.

Ariel Sainz (CUBA) and Sabinah Clement (BVI) were elected as First and Second Executive Vice Presidents, respectively, while Carlos Enrique Santis Rangel (GUA) will be the new General Secretary.

Wilbur Harrigan of Antigua and Barbuda will continue as Treasurer and Mirey Luis Hernandez (CUBA) as gender in minority Executive Vice President.

Mark Eckert from Canada was confirmed as President of the North Central Zone (NCVA), and Felix Sabio Gonzalez (AFECAVOL), Glenn Quinlan (ECVA) and Mushtaque Mohammed (CAZOVA) were also confirmed as Presidents of their Zonal Association to complete the Executive Committee as presidents of the NORCECA Zonal Associations.

Commissions





**ACTIVITIES
REPORT
2020-2021**





**Sport Organizing
Commission**



**Development
Commission**



**Technical & Coaches
Commission**



**Legal
Commission**



**Beach Volleyball
Commission**



**VIS
Commission**



**Refereeing
Commission**



**Finance
Commission**



**Medical
Commission**



**Press
Commission**



**Marketing
Commission**



**Athletes
Commission**

Norceca continues its supporting structure based upon its working commissions and technical support staff, one that delivers the necessary guidance form the development of our competitions and development programs during the year. Our working commission are:

1. - Organizing Commission
2. - Development Commission
3. - Technical Commission
4. - Finance Commission
5. - Beach V. Commission
6. - Refereeing Commission
7. - Legal Commission
8. - VIS Commission
9. - Press Commission
10. - Medical Commission
11. - Athletes Commission
12. - Marketing Commission



AFECAVOL
ASOCIACIÓN DE FEDERACIONES
CENTROAMERICANAS DE VOLEIBOL

EXECUTIVE COMMITTEE



**ACTIVITIES
REPORT
2020-2021**



Executive Committee and Board meetings in Santo Domingo two-day



SANTO DOMINGO, Dominican Republic, March 8, 2020 – The Executive Committee and Board of Administration of NORCECA completed a full agenda following their annual two-day ordinary meetings in Santo Domingo.

Under the Presidency of Cristobal Marte Hoffiz, the members of the two bodies received the reports and proposals from the different commissions and discussed some relevant aspect regarding the institution which groups 41 National Federations and Territories.

The members were presented with the projected budget for 2020 and 2021 and received updated information regarding the electoral Congress to be held next June in Punta Cana, Dominican Republic, which marks the 50th anniversary of the NORCECA Confederation.

Executive Committee / Board of Administration

**ACTIVITIES
REPORT
2020-2021**



Executive Committee

 Mr. Cristóbal MARTE HOFFIZ (MBA) NORCECA President DOMINICAN REPUBLIC	 Lic. Ariel SAINZ 1st. Executive Vice-President CUBA
 Ms. Sabinah CLEMENT 2nd. Executive Vice-President BRITISH VIRGIN ISLANDS	 Lic. Carlos E. SANTIS RANGEL General Secretary GUATEMALA
 Mr. Wilbur A. HARRIGAN (OBE) NORCECA Treasurer ANTIGUA & BARBUDA	 Lic. Alejandrina Mirey LUIS H. Executive Vice-President Gender In Minority CUBA
 Mr. Mark ECKERT Executive Vice-President NCVA President CANADA	 Lic. Félix SABIO GONZÁLEZ Executive Vice-President CAZOVA President HONDURAS
 Mr. Glenn QUINLAN (MBA) Executive Vice-President ECVA President ST. KITTS & NEVIS	 Prof. Mushtaque MOHAMMED Executive Vice-President CAZOVA President TRINIDAD & TOBAGO

Board of Administration Members

 Ing. Allan SHARP Board Administration Member BELIZE
 Mr. Kennedy MCGOWAN Board Administration Member CAYMAN ISLANDS
 Ms. Jacqueline COWAN Board Administration Member JAMAICA
 Ing. Bertha CUADRA CUADRA Board Administration Member NICARAGUA
 Mr. Jamie DAVIS Board Administration Member UNITED STATES

Honorary Vice-Presidents

 Mr. Edgar ALVARADO ARDON Honorary Vice-President COSTA RICA
 Mr. Jacques JOACHIM Honorary Vice-President HAITI
 MC. Saul CASTRO VERDUGO Honorary Vice-President MEXICO
 Lic. Carlos BELTRAN SVELTI Honorary Vice-President PUERTO RICO
 Ms. Lucille HOBSON Honorary Vice-President US. VIRGIN ISLANDS



AFECAVOL
ASOCIACIÓN DE FEDERACIONES
CENTROAMERICANAS DE VOLEIBOL

NORCECA'S Regional Associations



NORCECA continues to support and assist the Central American Volleyball Association (**AFECAVOL**), the Caribbean Zonal Volleyball Association (**CAZOVA**), the Eastern Caribbean Zonal Volleyball Association (**ECVA**) and the (**NCVA**) in the development of volleyball and beach volleyball, organization of events and hosting of General Assemblies.

The regions have received the necessary support from NORCECA's Development Plan funds since its implementation in 2008 providing volleyball Sport Court surface, volleyball equipment distribution, financial assistance for the organization of youth, junior and Under-Age tournaments, as well as important seminars and courses to further enhance the technical capability of each member National Federation. Also, Norceca Instructors have been assigned to each zone. Today several High Performance Volleyball and Beach Volleyball Instructors are providing technical support to our Member National Federations.



ZONAL Assembly



Canadian Eckert to preside over Central zone of NORCECA (NCVA)

SANTO DOMINGO, Dominican Republic, March 7, 2020 – Mark Eckert of Canada has been elected new president of the North, Central Volleyball Association (NCVA), the Central Zone of NORCECA. The zone is composed by Canada, United States, Mexico, Cuba, Dominican Republic and Puerto Rico. Eckert is joined in the Executive Committee by Jamie Davis (USA), Jesus Perales (MEX), Ariel Sainz, Mireya Luis Hernandez (CUB) and Ramón García (DOM) who were present at the assembly held in Santo Domingo.

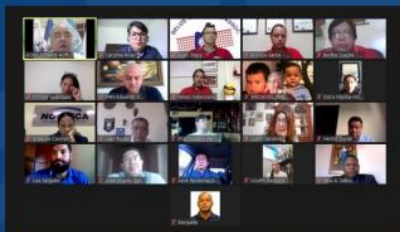

AFECAVOL held its 2020 General Assembly

TEGUCIGALPA, Honduras, March 7 2021. - The Zonal Association of Central American Volleyball Federations AFECAVOL held its virtual 2020 General Assembly with the active participation of NORCECA President Cristóbal Marte Hoffiz. The Assembly approved AFECAVOL President Felix Sabio report, as well as the Financial and working Commissions reports, and a new AFECAVOL Constitution along with a 2021 competition calendar.



AFECAVOL
ASOCIACIÓN DE FEDERACIONES
CENTROAMERICANAS DE VOLEIBOL

**ACTIVITIES
REPORT
2020-2021**



PRESIDENT ACTIVITIES



Marte Hoffiz confirmed as First Executive Vice President of FIVB

SANTO DOMINGO, Dominican Republic, May 18, 2021 – Mr. Cristobal Marte Hoffiz, President of NORCECA Confederation, was confirmed as First Executive Vice-President of FIVB for the period of 2021-2024. The announcement was made at the conclusion of the virtual meeting of the Board of Administration presided over by FIVB President Dr. Ary Da Silva Graça Filho. This will be the fourth four-year period of Mr. Marte Hoffiz of the Dominican Republic as First Executive Vice President of the world's volleyball governing body.

**ACTIVITIES
REPORT
2020-2021**



Marte Hoffiz to participate in TTO Webinar

PORT OF SPAIN, Trinidad & Tobago, June 18, 2020 – The Centre for Sport & Recreation at the University of Trinidad & Tobago has organized a cycle of webinars on several topics starting on June 25. 1st Vice President of FIVB and NORCECA President, Cristobal Marte Hoffiz, Mushtaque Mohammed, President of Trinidad and Tobago Volleyball Federation and Senior Sports Officer at the University of Trinidad and Tobago, together with Jaime Lamboy, President of FIVB Legal Commission, participated actively in this important seminars.

2020 SPORT WEBINAR SERIES
Part 1:
SPORT: A VEHICLE FOR NATIONAL DEVELOPMENT
THURSDAY 25th JUNE, 2020
8:00 p.m. to 9:30 p.m.

PANELISTS include:

 CLEOPATRA BOREL President of the Dominican Republic	 CRISTOBAL MARTE HOFFIZ President of NORCECA	 LARRY SOMANY President of FIVB
---	---	--



Marte Hoffiz recipient of Rising Sun Order

SANTO DOMINGO, Dominican Republic, December 7, 2020 - Cristóbal Marte Hoffiz, First Executive Vice President of FIVB and President of NORCECA Confederation, was honored by His Majesty Naruhito, Emperor of Japan, with the Order of the Rising Sun in the class of Gold Rays with Neck Ribbon. The decoration was imposed by the Japanese ambassador to the Dominican Republic, His Excellency Hiroyuki Makiuchi, in recognition of Mr. Marte Hoffiz's contributions to the close relations between Japan and the Dominican Republic, as well as the other countries in the region.



AFECAVOL
ASOCIACIÓN DE FEDERACIONES
CENTROAMERICANAS DE VOLEIBOL

**ACTIVITIES
REPORT
2020-2021**



2020-2021

ACTIVITIES, DEVELOPMENT AND COMPETITIONS



**NORCECA WOMEN'S
QUALIFICATION TOURNAMENT
TOKYO 2020**
Santo Domingo, Dominican Republic
January 10-12, 2020



**ACTIVITIES
REPORT
2020-2021**



FINAL RANKING

	DOMINICAN REP.	01
	PUERTO RICO	02
	CANADA	03
	MEXICO	04





AFECAVOL
ASOCIACIÓN DE FEDERACIONES
CENTROAMERICANAS DE VOLEIBOL



FULL HOUSE

**ACTIVITIES
REPORT
2020-2021**



July
25
Aug.
08



Rank	Team
1	USA
2	Brazil
3	Serbia
4	Korea
5	Turkey
6	Italy
7	ROC
8	Dominican Republic
9	China
10	Japan
11	Argentina
12	Kenya





AFECAVOL
ASOCIACIÓN DE FEDERACIONES
CENTROAMERICANAS DE VOLEIBOL

NORCECA MEN'S QUALIFICATION TOURNAMENT TOKYO 2020
Vancouver, British Columbia, Canada
January 10-12, 2020

FIVB, Mizuno, SPORT COURT

ACTIVITIES REPORT 2020-2021

FINAL RANKING

	CANADA	01
	CUBA	02
	PUERTO RICO	03
	MEXICO	04

ACTIVITIES REPORT 2020-2021

FULL HOUSE



AFECAVOL
ASOCIACIÓN DE FEDERACIONES
CENTROAMERICANAS DE VOLEIBOL



July
24
Aug.
07

Rank	Team
1	France
2	ROC
3	Argentina
4	Brazil
5	Poland
6	Italy
7	Japan
8	Canada
9	Iran
10	USA
11	Tunisia
12	Venezuela



ACTIVITIES REPORT
2020-2021



FINAL RANKING

	MEXICO	01
	PUERTO RICO	02
	DOMINICAN REP.	03
	GUATEMALA	04
	PANAMA	05
	SURINAME	06
	CUBA	07



AFECAVOL
ASOCIACIÓN DE FEDERACIONES
CENTROAMERICANAS DE VOLEIBOL

SUB 23 MEN PAN AMERICAN CUP

**ACTIVITIES
REPORT
2020-2021**



**ACTIVITIES
REPORT
2020-2021**



FINAL RANKING

	DOMINICAN REP.	01
	MEXICO	02
	PUERTO RICO	03
	SURINAME	04
	COSTA RICA	05
	GUATEMALA	06
	TRINIDAD & T.	07



AFECAVOL
ASOCIACIÓN DE FEDERACIONES
CENTROAMERICANAS DE VOLEIBOL

SUB 23 WOMEN PAN AMERICAN CUP



**ACTIVITIES
REPORT
2020-2021**



**ACTIVITIES
REPORT
2020-2021**



FINAL RANKING

	PUERTO RICO	01
	CANADA	02
	MEXICO	03
	CUBA	04
	UNITED STATES	05
	DOMINICAN REP.	06
	GUATEMALA	07
	TRINIDAD & T.	08





AFECAVOL
ASOCIACIÓN DE FEDERACIONES
CENTROAMERICANAS DE VOLEIBOL

NORCECA SENIOR MEN CONTINENTAL CHAMPIONSHIP

**ACTIVITIES
REPORT
2020-2021**



**ACTIVITIES
REPORT
2020-2021**



FINAL RANKING

- DOMINICAN REP. **01**
- PUERTO RICO **02**
- CANADA **03**
- UNITED STATES **04**
- MEXICO **05**
- COSTA RICA **06**
- TRINIDAD & T. **07**





AFECAVOL
ASOCIACIÓN DE FEDERACIONES
CENTROAMERICANAS DE VOLEIBOL

NORCECA SENIOR WOMEN CONTINENTAL CHAMPIONSHIP

**ACTIVITIES
REPORT
2020-2021**

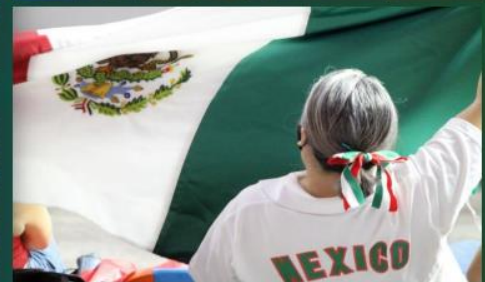

**ACTIVITIES
REPORT
2020-2021**



FINAL RANKING

	MEXICO	01
	CANADA	02
	UNITED STATES	03
	DOMINICAN REP.	04
	PUERTO RICO	05
	SURINAME	06



AFECAVOL
ASOCIACIÓN DE FEDERACIONES
CENTROAMERICANAS DE VOLEIBOL

NORCECA MEN'S PAN AMERICAN CUP

ACTIVITIES REPORT
2020-2021



ACTIVITIES REPORT
2020-2021



FINAL RANKING

	DOMINICAN REP.	01
	MEXICO	02
	UNITED STATES	03
	CANADA	04
	CUBA	05
	PUERTO RICO	06



AFECAVOL
ASOCIACIÓN DE FEDERACIONES
CENTROAMERICANAS DE VOLEIBOL

NORCECA WOMEN'S PAN AMERICAN CUP

**ACTIVITIES
REPORT**
2020-2021



**ACTIVITIES
REPORT**
2020-2021



FINAL RANKING

- DOMINICAN REP. 01
- MEXICO 02
- UNITED STATES 03
- CANADA 04
- CUBA 05
- PUERTO RICO 06



AFECAVOL
ASOCIACIÓN DE FEDERACIONES
CENTROAMERICANAS DE VOLEIBOL

NORCECA WOMEN'S PAN AMERICAN CUP

**ACTIVITIES
REPORT**
2020-2021



NORCECA WOMEN'S PAN AMERICAN CUP

**ACTIVITIES
REPORT**
2020-2021





AFECAVOL
ASOCIACIÓN DE FEDERACIONES
CENTROAMERICANAS DE VOLEIBOL

NORCECA Continental Cup Finals

COLIMA, Mexico, June 25-27, 2021

TOKYO BEACH VOLLEYBALL QUALIFICATION

ACTIVITIES REPORT 2020-2021

MEN RANKING

	MEXICO	01
	CANADA	02
	PUERTO RICO	03
	NICARAGUA	04
	GUATEMALA	05
	US. VIRGIN ISLANDS	06

WOMEN RANKING

	CUBA	01
	MEXICO	02
	PUERTO RICO	03
	GUATEMALA	04
	COSTA RICA	05
	NICARAGUA	06

U23 Men's Beach Volleyball Qualifier

to the I Junior Pan American Games
PUNTA CANA, Dominican Republic, July 2-4, 2021

RANKING

	CUBA	01
	MEXICO	02
	PUERTO RICO	03
	NICARAGUA	04
	COSTA RICA	05
	DOMINICAN REP.	06
	GUATEMALA	07
	TRINIDAD & TOBAGO	08
	EL SALVADOR	09
	SAINT LUCIA	10



AFECAVOL
ASOCIACIÓN DE FEDERACIONES
CENTROAMERICANAS DE VOLEIBOL



U23 Women's Beach Volleyball Qualifier

to the I Junior Pan American Games
PUNTA CANA, Dominican Republic, July 2-4, 2021



ACTIVITIES REPORT
2020-2021

	PUERTO RICO	01
	MEXICO	02
	CANADA	03
	CUBA	04
	COSTA RICA	05
	GUATEMALA	06
	DOMINICAN REP.	07
	NICARAGUA	08
	EL SALVADOR	09



ACTIVITIES REPORT
2020-2021



ZONAL ACTIVITIES



AFECAVOL
ASOCIACIÓN DE FEDERACIONES
CENTROAMERICANAS DE VOLEIBOL



**XXI WOMEN'S MAJOR
CENTRAL AMERICAN CUP**
MANAGUA, Nicaragua-October 16-24, 2021



**ACTIVITIES
REPORT
2020-2021**



FINAL RANKING

	COSTA RICA	01
	NICARAGUA	02
	EL SALVADOR	03
	GUATEMALA	04
	PANAMA	05
	BELIZE	06
	HONDURAS	07

XXI Copa Centroamericana
Mayor Masculino de Voleibol



Bicentenario de Independencia
Festival Deportivo Internacional
GUATEMALA

Del 29 de oct. al 06 de nov.

**XXI MEN'S CENTRAL
AMERICAN VOLLEYBALL CUP**
GUATEMALA CITY, Guatemala, Oct. 29-Nov. 6, 2021

**ACTIVITIES
REPORT
2020-2021**



FINAL RANKING

	GUATEMALA	01
	COSTA RICA	02
	NICARAGUA	03
	EL SALVADOR	04
	BELIZE	05
	HONDURAS	06
	PANAMA	07





AFECAVOL
ASOCIACIÓN DE FEDERACIONES
CENTROAMERICANAS DE VOLEIBOL



XX Major Central American Beach Volleyball Championship

SAN SALVADOR, El Salvador, October 7-11, 2021

ACTIVITIES
REPORT
2020-2021



MEN RANKING

NICARAGUA	01
GUATEMALA	02
EL SALVADOR	03
COSTA RICA	04
HONDURAS	05
BELIZE	06
PANAMA	07



WOMEN RANKING

GUATEMALA	01
EL SALVADOR	02
NICARAGUA	03
COSTA RICA	04
PANAMA	05
HONDURAS	06



XIII U21 Central American Beach Volleyball Championship

Guatemala, Sept. 30-Oct.4 2021

ACTIVITIES
REPORT
2020-2021



MEN RANKING

NICARAGUA	01
EL SALVADOR	02
COSTA RICA	03
HONDURAS	04
BELIZE	05
GUATEMALA	06
PANAMA	07



WOMEN RANKING

GUATEMALA	01
COSTA RICA	02
EL SALVADOR	03
NICARAGUA	04
HONDURAS	05
PANAMA	06



AFECAVOL
ASOCIACIÓN DE FEDERACIONES
CENTROAMERICANAS DE VOLEIBOL



**ACTIVITIES
REPORT
2020-2021**



CALI 2021 VALLE



I PAN-AMERICAN JUNIOR GAMES CALI, 2021

Cali, Colombia Nov-25 / Dec- 5, 2021



I PAN-AMERICAN
JUNIOR GAMES CALI, 2021
Cali, Colombia Nov-25 / Dec- 5, 2021



	BRAZIL	01
	MEXICO	02
	ARGENTINA	03
	COLOMBIA	04
	DOMINICAN REP	05
	PUERTO RICO	06
	CHILE	07
	GUATEMALA	08





AFECAVOL
ASOCIACIÓN DE FEDERACIONES
CENTROAMERICANAS DE VOLEIBOL

**I PAN-AMERICAN
JUNIOR GAMES CALI, 2021**
Cali, Colombia Nov-25 / Dec- 5, 2021

	BRAZIL	01
	PERU	02
	ARGENTINA	03
	COLOMBIA	04
	DOMINICAN REP	05
	MEXICO	06
	PUERTO RICO	07
	SURINAME	08

**I PAN-AMERICAN
JUNIOR GAMES CALI, 2021**
Cali, Colombia Nov-25 / Dec- 5, 2021

WOMEN RANKING		
	BRASIL	01
	PUERTO RICO	02
	MEXICO	03
	PERÚ	04
	GUATEMALA	05
	CANADA	06
	COLOMBIA	07
	PARAGUAY	08
	ARGENTINA	09
	BOLIVIA	10
	CUBA	11
	VENEZUELA	12
	COSTA RICA	13
	NICARAGUA	14
	CHILE	15
	ANTIGUA Y BARBUDA	16



AFECAVOL
ASOCIACIÓN DE FEDERACIONES
CENTROAMERICANAS DE VOLEIBOL

CALI
2021
VALLE

**I PAN-AMERICAN
JUNIOR GAMES CALI, 2021**
Cali, Colombia Nov-25 / Dec- 5, 2021



FIVB
FEDERATION INTERNATIONALE
DE VOLLEYBALL



WOMEN RANKING

	BRASIL	01
	CUBA	02
	CHILE	03
	MEXICO	04
	ECUADOR	05
	COLOMBIA	06
	ARGENTINA	07
	PARAGUAY	08
	DOMINICAN REP.	09
	COSTA RICA	10
	NICARAGUA	11
	PUERTO RICO	12
	BOLIVIA	13
	URUGUAY	14
	GUATEMALA	15
	BELIZE	16



NORCECA
Volleyball Confederation

Thank You!

**ACTIVITIES
REPORT
2020-2021**



Lets all together make Norceca greater...!!!



AFECAVOL
ASOCIACIÓN DE FEDERACIONES
CENTROAMERICANAS DE VOLEIBOL



QUALIFICATION SYSTEM FOR MULTI SPORTS EVENTS FOR 2022-2024



QUALIFICATION SYSTEM FOR MULTI SPORTS
EVENTS FOR 2022 - 2024

Qualification System to the Central American & Caribbean Games 2023

Volleyball

National Teams entering the qualification process shall complete the qualification path participating in all four stages in 2022 and 2023. National Teams not completing all four qualification events will not be eligible to qualify.

Central American & Caribbean Games, El Salvador 2023 qualification events:

1. 2022 NORCECA Panamerican Cups Final Six, Men and Women
2. 2022 NORCECA Panamerican Cups Senior Men and Women
3. 2023 NORCECA Panamerican Cups Final Six, Men and Women
4. 2023 NORCECA Panamerican Cups Senior Men and Women





AFECAVOL
ASOCIACIÓN DE FEDERACIONES
CENTROAMERICANAS DE VOLEIBOL



**QUALIFICATION SYSTEM FOR MULTI SPORTS
EVENTS FOR 2022 - 2024**

Qualification System to the Central American & Caribbean Games 2023

The above events will provide continental ranking points for the qualification of the 2023 Central American & Caribbean Games, El Salvador, as follow:

- 1 El Salvador (host Country) is automatic qualified.
- 2 The highest-ranking teams from the results of the 2022 NORCECA Panamerican Cups Men and Women, will be eligible for 3 vacancies, including Venezuela and Colombia, but must complete the qualification system.
- 3 The highest-ranking teams from the results of the 2022 NORCECA Panamerican Cups Final Six, Men and Women, will be eligible for 1 vacancy, but must complete the qualification system.
- 4 The highest-ranking teams from the results of the 2023 NORCECA Panamerican Cups Men and Women, will be eligible for 2 vacancies, including Venezuela and Colombia, but must complete the qualification system.

The results for the seven (7) highest ranked national teams completing their qualification system as outline above, after participating in all four qualification events will be eligible to participate in the Central American & Caribbean Games, El Salvador 2023.



**QUALIFICATION SYSTEM FOR MULTI SPORTS
EVENTS FOR 2022 - 2024**

Qualification System to the Central American & Caribbean Games 2023

Beach Volleyball

A total of 24 beach volleyball national team are eligible to participate, including Venezuela and Colombia. The qualification system is to be developed through the NORCECA Continental Beach Volleyball Tour 2022 and 2023.

The NORCECA Continental Beach Volleyball Tour 2022 and 2023 will provide continental ranking points for the qualification of the 2023 Central American & Caribbean Games, El Salvador, as follow:

- 1 El Salvador (host Country) is automatic qualified.
- 2 The 23 highest-ranking teams from the results of the 2022 and 2023 NORCECA Continental Beach Volleyball Tour will be eligible, including Venezuela and Colombia, but must complete the qualification system participating in all stages of the 2022 and 2023 NORCECA Continental Beach Volleyball Tour.
- 3 Continental ranking points will be awarded to the National Federation/Teams, not to the individual players.





AFECVOL
ASOCIACIÓN DE FEDERACIONES
CENTROAMERICANAS DE VOLEIBOL

Santiago 2023
Juegos PanAm | ParapanAm



QUALIFICATION SYSTEM FOR



Santiago 2023
Juegos PanAm | ParapanAm

Sistema de clasificación de Voleibol y Voleibol de Playa vigente para los Juegos Panamericanos de Santiago de Chile 2023



SISTEMA DE CLASIFICACIÓN VOLEIBOL

El sistema de clasificación vigente para voleibol incluye 8 selecciones nacionales en ambos géneros, masculino y femenino.

Automáticamente clasificado se encuentran las Selecciones Nacionales, de Chile, país sede del evento. El inicio de la fase de clasificación lo constituyo la Copa Panamericana 2021, celebradas en Santo Domingo, República Dominicana que otorgo una plaza para la selección nacional campeón de cada género.

La segunda fase de clasificación se desarrolló durante los I Juegos Panamericanos Junior de Cali, Colombia, 2021, que otorgo dos plazas, una por cada confederación, para las selecciones nacionales no clasificadas, con el más alto ranking final del evento.



AFECVOL
ASOCIACIÓN DE FEDERACIONES
CENTROAMERICANAS DE VOLEIBOL

Santiago 2023
Juegos PanAm | ParapanAm

Sistema de clasificación de Voleibol y Voleibol de Playa vigente para los Juegos Panamericanos de Santiago de Chile 2023



La **tercera fase** de clasificación será desarrollada durante las Copa Panamericana 2022 que serán celebradas en México la femenina y en Canadá o Chile la masculina (por confirmar) y que otorgarán dos plazas por genero para las selecciones nacionales no clasificados con el más alto ranking final del evento.

La **cuarta y última fase** de clasificación será desarrollada durante las Copa Panamericana 2023 que serán celebradas en México la femenina y en los Estados Unidos de América la masculina otorgando dos plazas por genero para las selecciones nacionales no clasificados con el más alto ranking final del evento.

Selecciones Nacionales Clasificadas en Voleibol de Sala (al 17 de enero 2022)

Masculino; Chile (país sede), México, Brasil y Republica Dominicana

Femenino; Chile (país sede), Republica Dominicana, Brasil y México

Santiago 2023
Juegos PanAm | ParapanAm

Sistema de clasificación de Voleibol y Voleibol de Playa vigente para los Juegos Panamericanos de Santiago de Chile 2023



SISTEMA DE CLASIFICACION VOLEIBOL DE PLAYA

El sistema de clasificación vigente para voleibol de playa incluye 16 selecciones nacionales en ambos géneros, masculino y femenino.

Automáticamente clasificado se encuentran las Selecciones Nacionales, masculina y femeninas de Chile, país sede del evento. De las 15 plazas restantes por género, 2 por han sido otorgadas a través de los I Juegos Panamericanos Junior 2021 celebrados en la ciudad de Cali, Colombia, a las selecciones nacionales de más alto ranking final del evento, una por cada confederación NORCECA y CSV, 3 serán otorgadas a través del Ranking Mundial de la FIVB para las selecciones nacionales de la NORCECA y CSV (una por país) con el más alto ranking al 30 de Junio 2023 y 5 plazas por confederación a ser otorgadas para las selecciones nacionales no clasificadas a través del Tour Continental de cada Confederación NORCECA y CSV (una por país) del 1 de enero, 2022 al 30 de Junio 2023.

Selecciones Nacionales Clasificadas en Voleibol de Playa (al 17 de enero 2022)

Masculino; Chile (país sede), Brasil y Cuba

Femenino; Chile (país sede), Brasil y Puerto Rico



AFECAVOL
ASOCIACIÓN DE FEDERACIONES
CENTROAMERICANAS DE VOLEIBOL

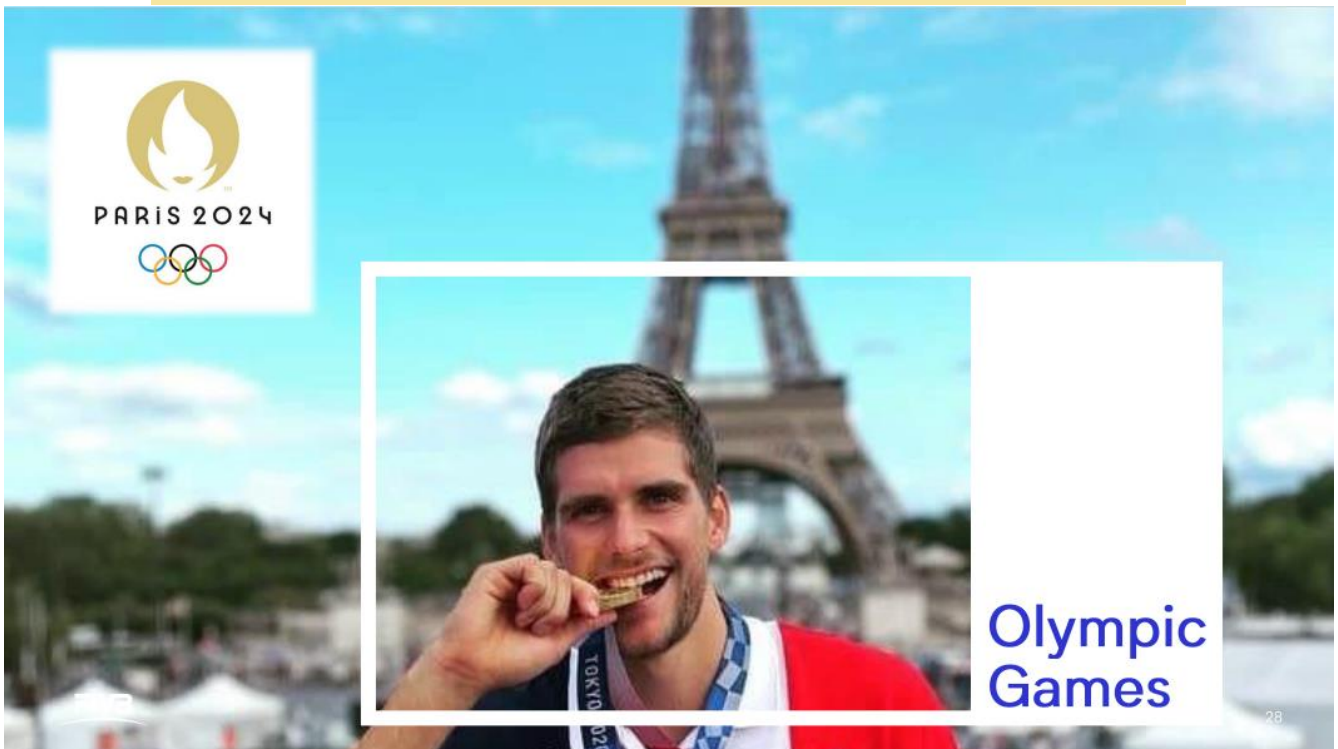



Proposal ratified by BOA

OLYMPIC PLACES	PATHWAY	DESCRIPTION
1 Place	Host	FRANCE
6 Places	Olympic Qualification Tournament (OQT) / World Cup	Top 24 teams as per the WR not yet qualified → split into 3 pools X 8 teams Pool A Pool B Pool C Top two teams of each pool qualify to the 2024 Olympic Games
5 Places	Per World Ranking (WR) as of the end of the Round Robin Phase of VNL 2024	5 top teams in priority: -team(s) from a Continent(s) without qualified team(s) -top team(s) not yet qualified

Olympic Qualification Tournaments 2023

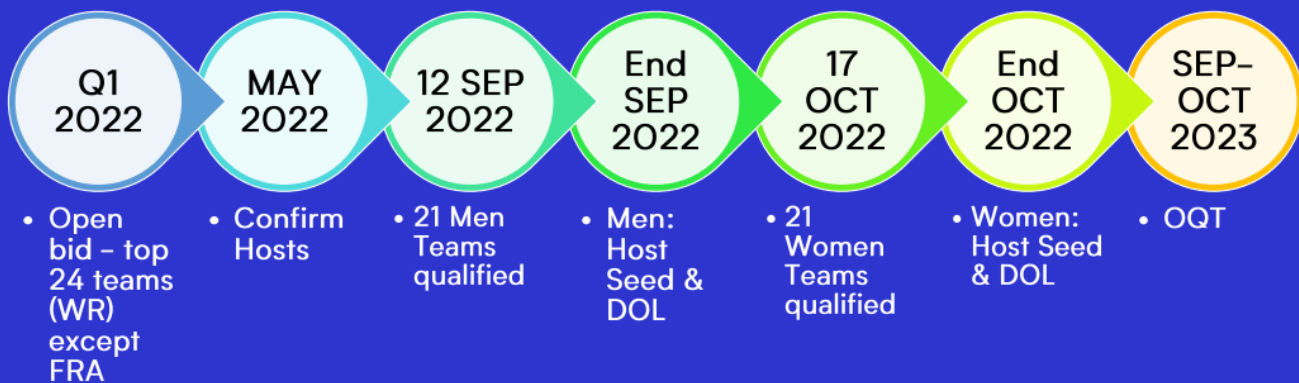



AFECAVOL
ASOCIACIÓN DE FEDERACIONES
CENTROAMERICANAS DE VOLEIBOL

Proposal → Paris 2024 OG Formula

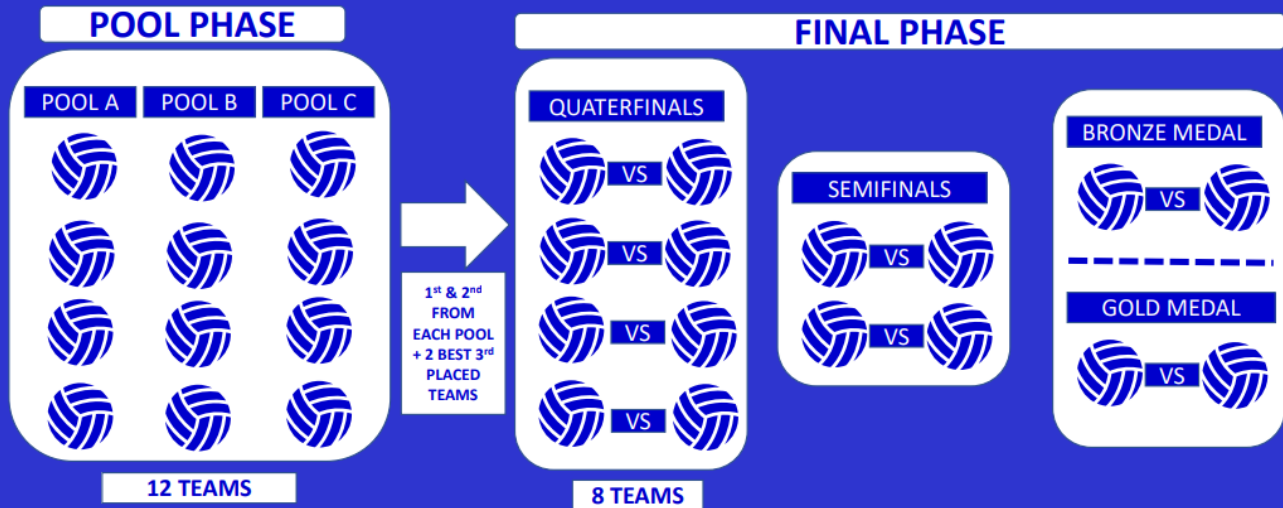

FIVB

34



FIVB

35



AFECAVOL
ASOCIACIÓN DE FEDERACIONES
CENTROAMERICANAS DE VOLEIBOL

Qualified Teams → 20 SEP 2021

VOLLEYBALL WORLD CHAMPIONSHIP NETHERLANDS POLAND 2022 FIVB

24 QUALIFIED TEAMS

NETHERLANDS	POLAND	SERBIA	CHINA	JAPAN	CAMEROON	KENYA	ITALY
TURKEY	BRAZIL	COLOMBIA	DOMINICAN REP.	PUERTO RICO	USA	VFR	GERMANY
BELGIUM	KOREA	BULGARIA	CANADA	THAILAND	ARGENTINA	CZECH REPUBLIC	KAZAKHISTAN

VOLLEYBALL WORLD CHAMPIONSHIP RUSSIA 2022 FIVB

24 QUALIFIED TEAMS

VFR	POLAND	IRAN	JAPAN	TUNISIA	CAMEROON	ITALY	SLOVENIA
BRAZIL	ARGENTINA	PUERTO RICO	CANADA	FRANCE	USA	SERBIA	CUBA
NETHERLANDS	GERMANY	MEXICO	TURKEY	EGYPT	QATAR	BULGARIA	CHINA

FIVB

36

Men's WCHs RUSSIA 2022 / Formula

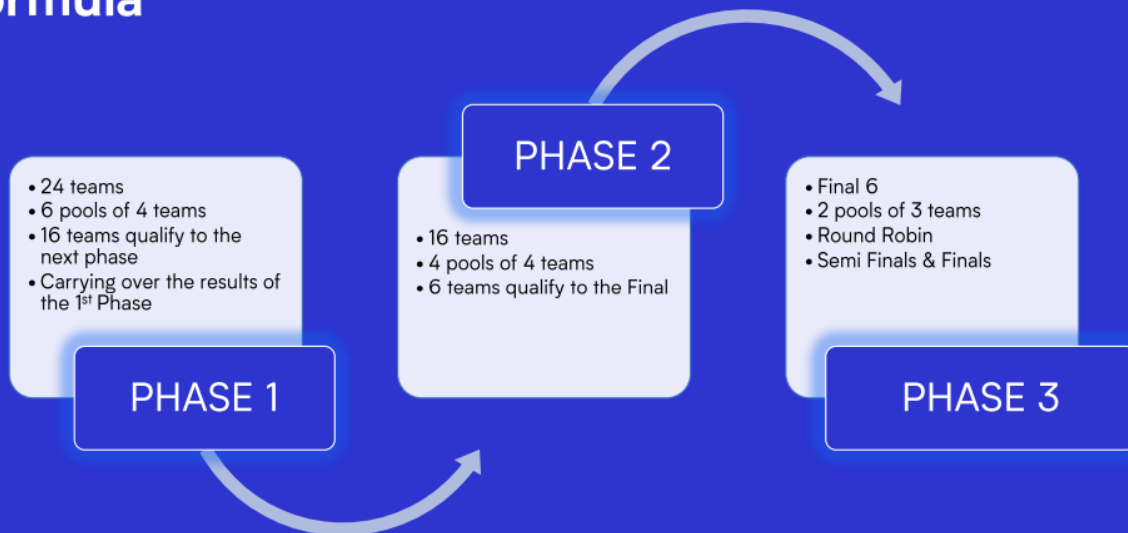

FIVB

37



AFECAVOL
ASOCIACIÓN DE FEDERACIONES
CENTROAMERICANAS DE VOLEIBOL

Women's WCHs NED-POL 2022 / Formula

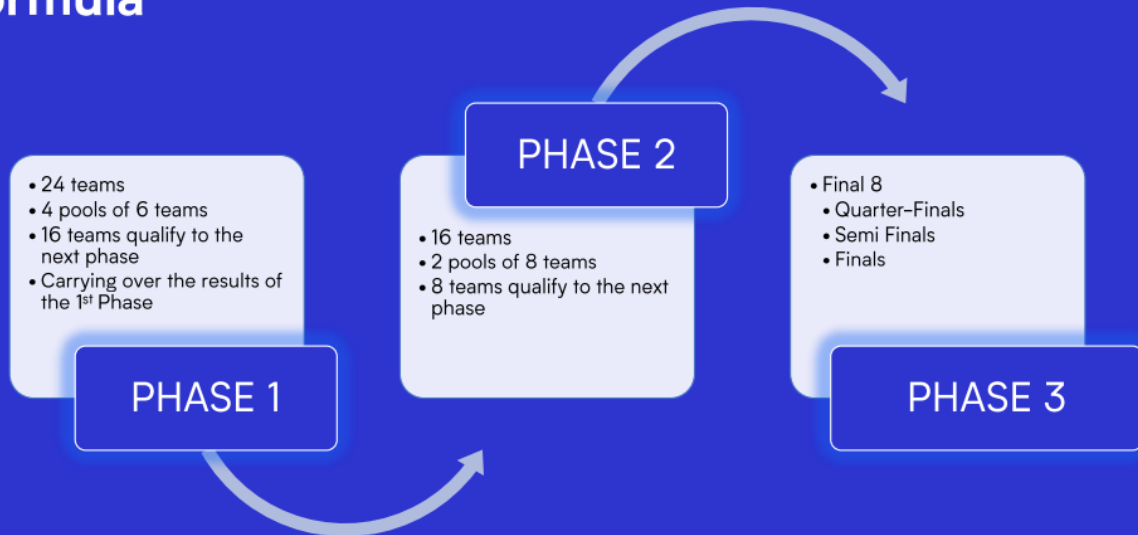

FIVB

38

NETHERLANDS POLAND 2022

• Competition & venues

PRESENTATION TITLE

VWC NETHERLANDS POLAND 2022



AFECAVOL
ASOCIACIÓN DE FEDERACIONES
CENTROAMERICANAS DE VOLEIBOL

PROGRAMME

VOLLEYBALL
WORLD CHAMPIONSHIP
**NETHERLANDS
POLAND
2022**
FIVB



Phase 1

Phase 2

Phase 3

VOLLEYBALL
WORLD CHAMPIONSHIP
**NETHERLANDS
POLAND
2022**
FIVB

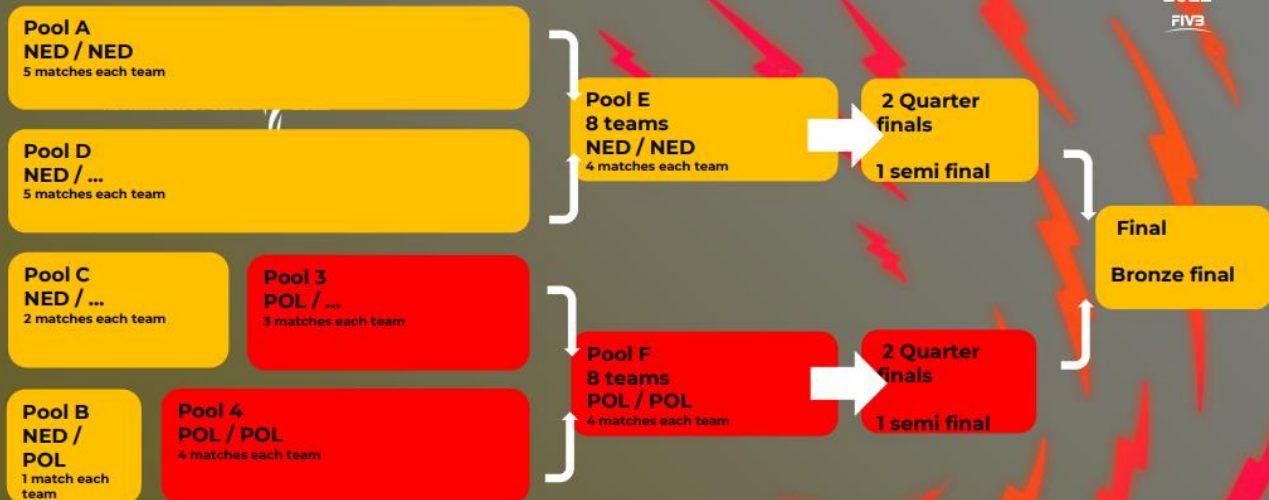

PRESENTATION TITLE

WVC NETHERLANDS POLAND 2022



AFECAVOL
 ASOCIACIÓN DE FEDERACIONES
 CENTROAMERICANAS DE VOLEIBOL



VNL VOLLEYBALL
 NATIONS LEAGUE

83

Solutions to Challenges

	Old	New
Player load & travel	15 matches per team 5 weeks of competition 5 travels per team	12 matches per team 3 weeks of competition 3 travels per team
Large # of events	40 pools	12 pools
Schedule optimization	Only men matches on weekends 6 teams in Finals	Both genders play matches on weekends 8 teams in Finals



VNL VOLLEYBALL
 NATIONS LEAGUE

85



Format Outline

Preliminary Round	Finals
<ul style="list-style-type: none"> <input type="checkbox"/> 16 teams <input type="checkbox"/> 2 pools of 8 teams each week <input type="checkbox"/> 3 weeks of competition <input type="checkbox"/> 96 matches <input type="checkbox"/> 4 matches per team per week <input type="checkbox"/> Match-ups based on team strength as per WR <input type="checkbox"/> Rhythm – week on, week off 	<ul style="list-style-type: none"> <input type="checkbox"/> 8 teams (Host spot granted) <input type="checkbox"/> 8 matches <input type="checkbox"/> Single elimination = high value matches <input type="checkbox"/> Larger finals with more high-quality matches



MEN'S 2022 POOL OVERVIEW

	BRASILIA, BRAZIL	OTTAWA, CANADA																
WEEK 1 JUNE 7-12	<table border="1"> <tr><td>BRA</td><td>JPN</td></tr> <tr><td>RUS</td><td>IRI</td></tr> <tr><td>USA</td><td>NED</td></tr> <tr><td>SLO</td><td>AUS</td></tr> </table>	BRA	JPN	RUS	IRI	USA	NED	SLO	AUS	<table border="1"> <tr><td>CAN</td><td>ARG</td></tr> <tr><td>POL</td><td>ITA</td></tr> <tr><td>FRA</td><td>GER</td></tr> <tr><td>SRB</td><td>BUL</td></tr> </table>	CAN	ARG	POL	ITA	FRA	GER	SRB	BUL
BRA	JPN																	
RUS	IRI																	
USA	NED																	
SLO	AUS																	
CAN	ARG																	
POL	ITA																	
FRA	GER																	
SRB	BUL																	
WEEK 2 JUNE 21-26	<table border="1"> <tr><td>JPN</td><td>ARG</td></tr> <tr><td>FRA</td><td>ITA</td></tr> <tr><td>RUS</td><td>GER</td></tr> <tr><td>SLO</td><td>NED</td></tr> </table>	JPN	ARG	FRA	ITA	RUS	GER	SLO	NED	<table border="1"> <tr><td>BUL</td><td>SRB</td></tr> <tr><td>BRA</td><td>CAN</td></tr> <tr><td>POL</td><td>IRI</td></tr> <tr><td>USA</td><td>AUS</td></tr> </table>	BUL	SRB	BRA	CAN	POL	IRI	USA	AUS
JPN	ARG																	
FRA	ITA																	
RUS	GER																	
SLO	NED																	
BUL	SRB																	
BRA	CAN																	
POL	IRI																	
USA	AUS																	
WEEK 3 JULY 5-10	<table border="1"> <tr><td>JPN</td><td>ARG</td></tr> <tr><td>BRA</td><td>CAN</td></tr> <tr><td>FRA</td><td>GER</td></tr> <tr><td>USA</td><td>AUS</td></tr> </table>	JPN	ARG	BRA	CAN	FRA	GER	USA	AUS	<table border="1"> <tr><td>RUS</td><td>ITA</td></tr> <tr><td>POL</td><td>IRI</td></tr> <tr><td>SLO</td><td>NED</td></tr> <tr><td>SRB</td><td>BUL</td></tr> </table>	RUS	ITA	POL	IRI	SLO	NED	SRB	BUL
JPN	ARG																	
BRA	CAN																	
FRA	GER																	
USA	AUS																	
RUS	ITA																	
POL	IRI																	
SLO	NED																	
SRB	BUL																	
FINALS — MEN (JULY 20-24): HOST CITY TO BE ANNOUNCED																		



WOMEN'S 2022 POOL OVERVIEW

	SHREVEPORT-BOSSIER CITY, USA	ANKARA, TURKEY																
WEEK 1 MAY 31 — JUNE 5	<table border="1"> <tr><td>USA</td><td>GER</td></tr> <tr><td>BRA</td><td>POL</td></tr> <tr><td>JPN</td><td>KOR</td></tr> <tr><td>DOM</td><td>CAN</td></tr> </table>	USA	GER	BRA	POL	JPN	KOR	DOM	CAN	<table border="1"> <tr><td>TUR</td><td>ITA</td></tr> <tr><td>CHN</td><td>BEL</td></tr> <tr><td>RUS</td><td>SRB</td></tr> <tr><td>NED</td><td>THA</td></tr> </table>	TUR	ITA	CHN	BEL	RUS	SRB	NED	THA
USA	GER																	
BRA	POL																	
JPN	KOR																	
DOM	CAN																	
TUR	ITA																	
CHN	BEL																	
RUS	SRB																	
NED	THA																	
WEEK 2 JUNE 14-19	<table border="1"> <tr><td>BRA</td><td>ITA</td></tr> <tr><td>TUR</td><td>GER</td></tr> <tr><td>DOM</td><td>SRB</td></tr> <tr><td>NED</td><td>KOR</td></tr> </table>	BRA	ITA	TUR	GER	DOM	SRB	NED	KOR	<table border="1"> <tr><td>USA</td><td>BEL</td></tr> <tr><td>CHN</td><td>POL</td></tr> <tr><td>JPN</td><td>THA</td></tr> <tr><td>RUS</td><td>CAN</td></tr> </table>	USA	BEL	CHN	POL	JPN	THA	RUS	CAN
BRA	ITA																	
TUR	GER																	
DOM	SRB																	
NED	KOR																	
USA	BEL																	
CHN	POL																	
JPN	THA																	
RUS	CAN																	
WEEK 3 JUNE 28-JULY 3	<table border="1"> <tr><td>CAN</td><td>NED</td></tr> <tr><td>USA</td><td>BEL</td></tr> <tr><td>TUR</td><td>GER</td></tr> <tr><td>JPN</td><td>SRB</td></tr> </table>	CAN	NED	USA	BEL	TUR	GER	JPN	SRB	<table border="1"> <tr><td>RUS</td><td>ITA</td></tr> <tr><td>CHN</td><td>POL</td></tr> <tr><td>BRA</td><td>KOR</td></tr> <tr><td>DOM</td><td>THA</td></tr> </table>	RUS	ITA	CHN	POL	BRA	KOR	DOM	THA
CAN	NED																	
USA	BEL																	
TUR	GER																	
JPN	SRB																	
RUS	ITA																	
CHN	POL																	
BRA	KOR																	
DOM	THA																	
FINALS — WOMEN (JULY 13-17): HOST CITY TO BE ANNOUNCED																		



AFECAVOL
ASOCIACIÓN DE FEDERACIONES
CENTROAMERICANAS DE VOLEIBOL

Final Phase

Final 8 → straight knockout format

1 - Host Team among top eight (8) in Final Standing after Preliminary Phase:

Quarterfinal 1	Host Team vs 8 th Ranked Team
Quarterfinal 2	2 nd Ranked Team vs 7 th Ranked Team
Quarterfinal 3	3 rd Ranked Team vs 6 th Ranked Team
Quarterfinal 4	4 th Ranked Team vs 5 th Ranked Team

2 - Host Team not among top eight (8) in Final Standing after Preliminary Phase:

Quarterfinal 1	1 st Ranked Team vs Host Team
Quarterfinal 2	2 nd Ranked Team vs 7 th Ranked Team
Quarterfinal 3	3 rd Ranked Team vs 6 th Ranked Team
Quarterfinal 4	4 th Ranked Team vs 5 th Ranked Team

Semifinal 1	Winner QF1 vs Winner QF4
Semifinal 2	Winner QF2 vs Winner QF3
Final for Bronze	Loser SF1 vs Loser SF2
Final for Gold	Winner SF1 vs Winner SF2

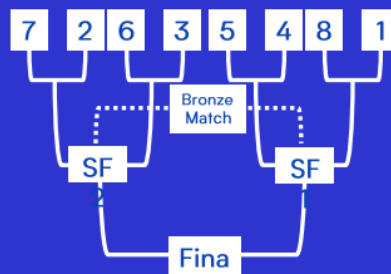

VNL VOLLEYBALL
NATIONS LEAGUE

88





AFECAVOL
ASOCIACIÓN DE FEDERACIONES
CENTROAMERICANAS DE VOLEIBOL

Volleyball Challenger Cup 2022



**VOLLEYBALL
CHALLENGER CUP**
FIVB



Women's Volleyball Challenger Cup 2022
Host: Zadar, Croatia

FIVB

**Men's Volleyball Challenger
Cup 2022**
Host TBC

91

VCC → NEW qualification approved by the BOA



- To create consistency with the new VNL Final 8 format
- To allow the participation of the VNL relegated Challenger team in the same year edition

Format outline	Qualification quota		
<input type="checkbox"/> 8 teams	Host Team	1	Host place
<input type="checkbox"/> 8 matches	VNL Relegated	1	VNL 2022
<input type="checkbox"/> Single elimination	Team		
<input type="checkbox"/> No shared quota between Confederations	CEV	1	Golden League 2021*
		1	Golden League 2022
	AVC	1	WR as of 31 MAR 2022
	CAVB	1	
	CSV	1	
	NORCECA	1	

FIVB

* As per the request from CEV, due to the cancellation of the VCC 2021, the winner teams of CEV Golden League 2021 and 2022 qualify to the VCC 2022



VCC → Competition Format

- 8 teams seeded in the bracket based on their position in the FIVB WR
- Host team as a priority seed A1

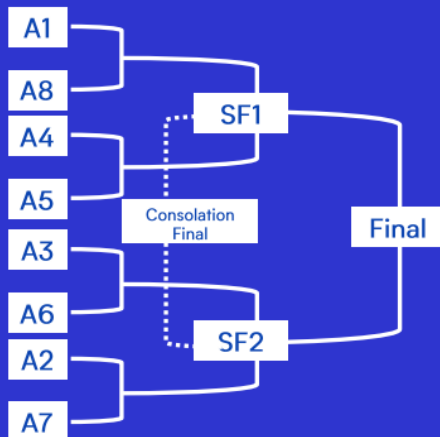

8 matches / 3 days		
Day 1	A1 / A8	A2 / A7
	A3 / A6	A4 / A5
Day 2	Semifinal 1	Semifinal 2
Day 3	Consolation Final	Final

FIVB

FIVB Volleyball World Ranking for Senior National Teams

All matches in official FIVB competitions, Olympic Games, Continental Championships, Qualification Tournaments and all annual official events organized by Confederations with a min of 4 participating teams.

- ❑ Confederations confirm events for the following year → 30 NOV yearly
- ❑ Latest BOA decisions → if **two events** involving the **same team** overlap, the one with the higher match weight factor will prevail. **All matches** played in the event with the smaller match weight factor will not count.

Organizer	Event	Match Weight Factor
World	Olympic Games	50
FIVB	World Championship	45
FIVB	Volleyball Nations League	40
FIVB	OQTs / World Cup	35
Confederations	Continental Championship	35
FIVB	Volleyball Challenger Cup	20
Confederations	Continental Championship QT	17.5
Confederations	Other annual official events organized by Continental Confederations	10

FIVB

102



9.1 Comisión Técnica, Entrenadores (Organización Deportiva y Desarrollo)

Rene Quintana Pereira

a. Informe labores 2021 y propuestas 2022

2021 VOLEIBOL			1	2	3	4	5	6	7	8
U23 PANAM CUP	W	MEX	DOM	MEX	PUR	SUR	CRC	GUA	TTO	
NORCECA SR	W	MEX	DOM	PUR	CAN	USA	MEX	CRC	TTO	
NORCECA PANAM FINAL SIX	W	DOM	DOM	MEX	USA	CAN	CUB	PUR		
I PANAM OLYMPIC JUNIOR GAMES	W	COL	BRA	PER	ARG	COL	DOM	MEX	PUR	SUR
XXI COPA CA MAYOR	W	NCA	CRC	NCA	ESA	GUA	PAN	BIZ	HON	
U 23 PANAM CUP	M	DOM	MEX	PUR	DOM	GUA	PAN	SUR	CUB	
NORCECA SR	M	PUR	CAN	MEX	CUB	USA	DOM	GUA	TTO	
NORCECA PANAM FINAL SIX	M	DOM	MEX	CAN	USA	DOM	PUR	SUR		
I PANAM OLYMPIC JUNIOR GAMES	M	COL	BRA	MEX	ARG	COL	DOM	PUR	CHI	GUA
XXI COPA CA MAYOR	M	GUA	GUA	CRC	NCA	ESA	BIZ	HON	PAN	

En el año 2021 se propuso la realización de las Copas Mayores en ambas ramas y los Campeonato Centroamericanos Sub-23, dichos Campeonatos se debieron de haber realizados en el año 2020.

Ninguna Federación Nacional perteneciente a AFECAVOL, se atrevió a organizar los eventos en la categoría Sub-23, por la incertidumbre que existía en ese momento en sus países, en cuanto lo económico y la falta de preparación de los equipos en esa categoría.

Las Copas Mayores son fueron organizadas en la rama femenina, por Nicaragua; y la rama masculina por Guatemala. En la Copa Centroamericana Mayor Femenina participaron los 7 países centroamericanos: Costa Rica, Nicaragua, el Salvador, Guatemala, Belize, Panamá y Honduras; en la Copa Centroamericana Mayor Masculina participaron 6 países: Guatemala, Costa Rica, Nicaragua, El Salvador, Belize y Honduras.

El informe técnico de ambos campeonatos será presentado por el delegado técnico asignado a cada uno de ellos.

DECISION



AFECAVOL
ASOCIACIÓN DE FEDERACIONES
CENTROAMERICANAS DE VOLEIBOL

b. XXI COPA CA MAYOR FEMENINA NCA 2021 **Delegado Técnico CESR**

**VER ANEXO 9.1.B REPORTE DEL DELEGADO TECNICO
CARLOS ENRIQUE SANTIS RANGEL**

INFORME DE COMPETENCIA
ASAMBLEA AFECAVOL
Marzo/2022

La Federación Nicaragüense de Voleibol, organizó la XXI COPA CENTROAMERICANA DE VOLEIBOL MAYOR FEMENINA, del 16 al 24 / Octubre del año 2,021.

El toreo fue realizado en la Ciudad de MANAGUA en las instalaciones del GIMNASIO POLIDEPORTIVO "ALEXIS ARGÜELLO", Federación de Voleibol e IND; cumpliendo con los estándares de organización requeridos para este evento.



AFECAVOL
ASOCIACIÓN DE FEDERACIONES
CENTROAMERICANAS DE VOLEIBOL



PROGRAMA DE ACTIVIDADES:

- Sabado 16/Octubre:** Llegada de Comité de Control y Delegaciones, Reconocimiento de Cancha, Entrevista Preliminary Clínica Arbitral
- Domingo 17/Octubre:** Jornada 1 – Inicio de Competencia.
- Del 18/Octubre al 22/Noviembre** Jornadas 2,3,4,5,6 - Continua Competencia
- Sabado 23/Octubre:** Jornada 7 – Final de Competencia y Premiación.
- Domingo 24/Octubre:** Salida de Comité de Control y Delegaciones



INSTALACIONES DE COMPETENCIA



AFECAVOL
ASOCIACIÓN DE FEDERACIONES
CENTROAMERICANAS DE VOLEIBOL

CANCHA PRINCIPAL, POLIDEPORTIVO "ALEXIS ARGÜELLO"
CANCHA ENTRENAMIENTO, POLIDEPORTIVO - IND



Comité de Control



Delegado Técnico	Carlos Enrique Santis Rangel
Director Competencia	Bertha Cuadra Cuadra
Delegado Arbitraje	Alejandra Izquierdo
Delegado VIS	Kenneth Lynce Sevilla Pinnel
Delegado Prensa	Emir Alfaro
Delegado Médico	Wesly Mariano Valerio Chacon
Fotógrafo	Emir Alfaro



AFECAVOL
ASOCIACIÓN DE FEDERACIONES
CENTROAMERICANAS DE VOLEIBOL

ENTREVISTA PRELIMINAR



RESULTADOS DE LA COMPETENCIA



AFECAVOL
ASOCIACIÓN DE FEDERACIONES
CENTROAMERICANAS DE VOLEIBOL



**XXI COPA CENTROAMERICANA DE VOLEIBOL
MAYOR FEMENINA
16 al 24 de Octubre 2021**

Final Ranking

1. COSTA RICA
2. NICARAGUA
3. EL SALVADOR
4. GUATEMALA
5. PANAMA
6. BELIZE
7. HONDURAS

SPORT COURT molten

**XXI COPA CENTROAMERICANA DE VOLEIBOL
MAYOR FEMENINA
16 al 24 de Octubre 2021**

Individual Awards

Most Valuable Player No. 8. Maria Castro Costa Rica	Best Scorer No. 9. Sherika Burton Belize
Best Spikes 1st No. 5. Karen Cope Costa Rica	Best Spikes 2nd No. 4. Rut Gómez Guatemala
Best Blocker 1st No. 6. Dalia Calero Nicaragua	Best Blocker 2nd No. 15. Julissa Rodríguez Guatemala
Best Setter No. 5. Maria Alvarez Guatemala	Best Opposite No. 13. Tatiana Syles Costa Rica
Best Server No. 18. Tamara Espinosa Costa Rica	Best Libero No. 8. Maria Castro Costa Rica
Best Digger No. 8. Maria Castro Costa Rica	Best Receiver No. 8. Maria Castro Costa Rica

SPORT COURT molten





AFECAVOL
ASOCIACIÓN DE FEDERACIONES
CENTROAMERICANAS DE VOLEIBOL



VER ANEXO 9.1.C REPORTE DE LA FNVB ORGANIZADOR

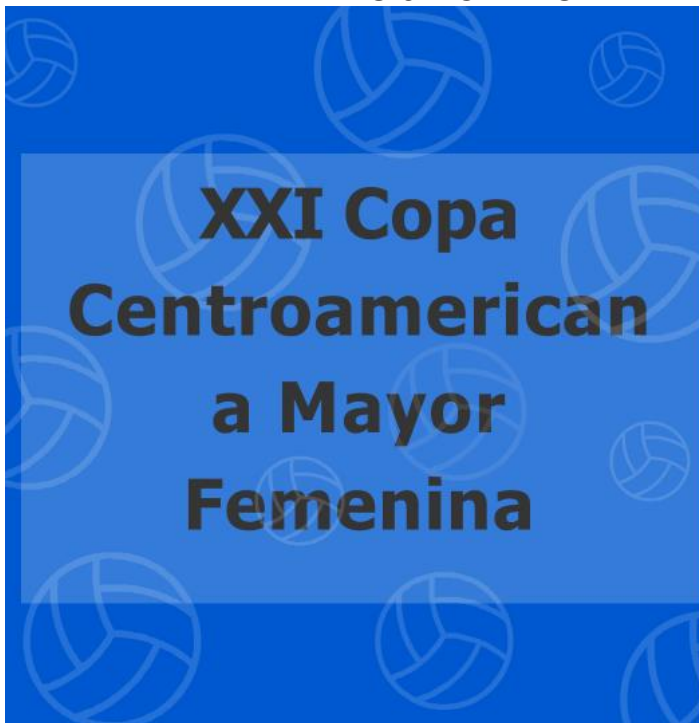

HANDBOOK ASAMBLEA GENERAL 2022 5-6 MARZO 2022



AFECAVOL
ASOCIACIÓN DE FEDERACIONES
CENTROAMERICANAS DE VOLEIBOL

Sede: Managua – Nicaragua

Dicha competencia se llevó a cabo del sábado 16 de octubre al domingo 24 de este mismo mes.

se contó con la participación de todos los países del área Centroamericana quienes pudieron dar lucha por el pódium en el Polideportivo Alexis Arguello.



Todas las atletas, entrenadores, árbitros y demás personal tuvieron su estadía en el Hotel Hyatt Place Managua en habitaciones triples y dobles donde se les servía su desayuno y los almuerzos y cenas en el gimnasio de competencia.

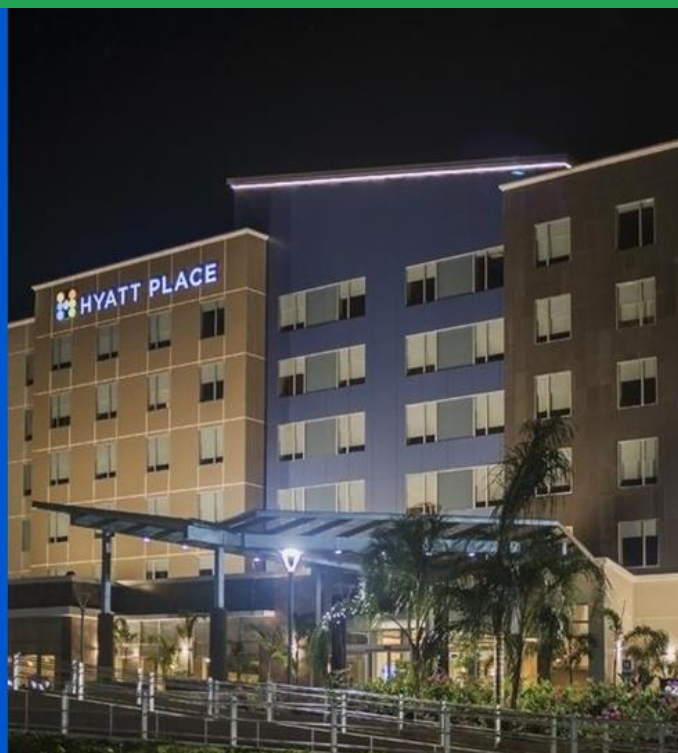



AFECAVOL
ASOCIACIÓN DE FEDERACIONES
CENTROAMERICANAS DE VOLEIBOL



El torneo se jugó en las canchas del Polideportivo Alexis Arguello, el que cuenta con una capacidad de hasta 8,000 espectadores fijos y temporales

MEDIDAS ANTE EL COVID



- Los atletas debieron realizarse la prueba de Covid desde antes de salir de sus países.
- En el lugar del evento y hotel cada persona debió usar mascarilla y sentarse hasta 2 sillas de distancia.
- En la entrada se rociaba de alcohol.
- Las sillas y los materiales en uso eran fumigados después de cada set.



AFECAVOL
ASOCIACIÓN DE FEDERACIONES
CENTROAMERICANAS DE VOLEIBOL

PREMIOS INDIVIDUALES

Jugadora Más Valiosa: María José Castro, CRC

Acomodadora: María Álvarez, GUA

1ª Atacante: Karen Cope, CRC

2ª Atacante: Rut Gómez, GUA

1ª Central: Dalia Conto, NCA

2ª Central: Julissa Rodríguez, CRC

Opuesta: Tatiana Sayles, CRC

Libero: María José Castro, CRC

Mejor Receptora: María José Castro, CRC

Mejor Defensa: María José Castro, CRC

Mejor Servicio: Tamara Espinoza, CRC

Mejor Anotadora: Sherika Burton, BIZ

JUGADORA MÁS VALIOSA Y DEMÁS GALARDONADAS





AFECAVOL
ASOCIACIÓN DE FEDERACIONES
CENTROAMERICANAS DE VOLEIBOL

COBERTURA PERIODISTICA

Los Medios de Comunicación dieron una buena cobertura ya que transmitieron en vivo a través de Facebook: Voleibol Pinolero, Canal del Comité Olímpico Nicaraguense, Real Esteli, Canal 13 de TV de Nicaragua.

Es necesario destacar la importancia de la transmisión en vivo pues se obtuvieron muy buenos números como los de Voleibol Pinolero compuesto por un grupo de jóvenes que fueron y son atletas de Voleibol que han puesto toda su pasión y amor a nuestro deporte y han logrado la popularidad del voleibol en Centroamerica y mas allá de Centroamerica.



DECISION

- c. XXI COPA CA MAYOR MASCULINO GUA 2021 Delegado Técnico CESR

**VER ANEXO 9.1.D REPORTE DEL DELEGADO TECNICO
CARLOS ENRIQUE SANTIS RANGEL**



AFECAVOL
ASOCIACIÓN DE FEDERACIONES
CENTROAMERICANAS DE VOLEIBOL



INFORME DE COMPETENCIA

ASAMBLEA AFECAVOL

Marzo/2022

La Federación Nacional de Voleibol de Guatemala, organizó del 29/Octubre al 06/Noviembre del año 2,021 la XXI COPA CENTROAMERICANA DE VOLEIBOL MAYOR MASCULINA.



El torneo fue realizado en la Ciudad de Guatemala en las instalaciones del DOMO POLIDEPORTIVO, ZONA 13 de CDAG y la Federación Nacional de Voleibol, como parte del Festival Deportivo Internacional que conmemoró el Bicentenario de la Independencia; cumpliendo con los estándares de organización requeridos para este evento, contando además con el apoyo de las instituciones del deporte local, Comité Olímpico Guatemalteco-COG y Confederación Deportiva Autónoma de Guatemala-CDAG.

Debido a las restricciones biosanitarias vigentes en el país por la pandemia del COVID-19, no se autorizó contar con público durante la competencia, y se realizó la cobertura del torneo con transmisiones en vivo por medio de los canales digitales disponibles.



AFECAVOL
ASOCIACIÓN DE FEDERACIONES
CENTROAMERICANAS DE VOLEIBOL

PROGRAMA DE ACTIVIDADES:

- Viernes 29/Octubre:** Llegada de Comité de Control y Delegaciones, Reconocimiento de Cancha, Entrevista Preliminary Clínica Arbitral
- Sábado 30/Octubre:** Jornada 1 - Inicio de Competencia.
- Del 31/Octubre al 04/Noviembre** Jornadas 2,3,4,5,6 - Continua Competencia
- Viernes 05/Octubre:** Jornada 7 - Final de Competencia y Premiación.
- Sabado 06/Octubre:** Salida de Comité de Control y Delegaciones.



INFORMACION GENERAL



AFECAVOL
ASOCIACIÓN DE FEDERACIONES
CENTROAMERICANAS DE VOLEIBOL

HOSPEDAJE Y ALIMENTACION

COMITÉ DE CONTROL Y ARBITROS INTERNACIONALES

Sede: Hotel Sevilla, Zona 1, Ciudad de Guatemala

- a. Comité de Control – Habitación Sencilla.
- b. Árbitros Internacionales – Habitación Doble-

Alimentación: Desayuno - Comedor disponible con el aforo establecido en Hotel
Almuerzo, Cena y refrigerio - Área de alimentación Domo zona 13

DELEGACIONES

Sede: Albergue Deportivo "Ramiro de León Carpio", zona 13, Ciudad de Guatemala.

Área de Dormitorios Asignada por país, con el distanciamiento según el semáforo epidemiológico vigente.

Alimentación: Desayuno, Almuerzo y Cena - Área de Comedor Albergue Deportivo.



Albergue "Ramiro de Leon Carpio"





AFECAVOL
ASOCIACIÓN DE FEDERACIONES
CENTROAMERICANAS DE VOLEIBOL

TRANSPORTE INTERNO

COMITÉ DE CONTROL, ARBITROS INTERNACIONALES Y DELEGACIONES



Microbuses para el transporte de delegaciones con el aforo permitido según semáforo epidemiológico vigente.

Transporte específico para Comité de Control y Árbitros Internacionales.



INSTALACIONES DE COMPETENCIA



AFECAVOL
ASOCIACIÓN DE FEDERACIONES
CENTROAMERICANAS DE VOLEIBOL

CANCHA PRINCIPAL, DOMO POLIDEPORTIVO CDAG, ZONA 13
CANCHA ENTRENAMIENTO, GIMNASIO "ALFONSO GORDILLO"



Comité de Control





AFECAVOL
ASOCIACIÓN DE FEDERACIONES
CENTROAMERICANAS DE VOLEIBOL



ENTREVISTA PRELIMINAR



PROTOCOLOS DE BIOSEGURIDAD



AFECAVOL
ASOCIACIÓN DE FEDERACIONES
CENTROAMERICANAS DE VOLEIBOL



RESULTADOS DE LA COMPETENCIA



XXI COPA CENTROAMERICANA DE VOLEIBOL MAYOR MASCULINO

Final Ranking

1.		Guatemala
2.		Costa Rica
3.		Nicaragua
4.		El Salvador
5.		Belize
6.		Honduras
7.		Panama



AFECAVOL
ASOCIACIÓN DE FEDERACIONES
CENTROAMERICANAS DE VOLEIBOL



XXI COPA CENTROAMERICANA DE VOLEIBOL MAYOR MASCULINO

Individual Awards

Most Valuable Player No. 11 Andy Blanco Guatemala	Best Scorer No. 11 Karym Coloman Belize
Best Spiker Ld No. 8 Francis Hueso Belize	Best Spiker Rd No. 17 Gerardo Guacalán Guatemala
Best Blocker Ld No. 7 Emilio Andriani Nicaragua	Best Blocker Rd No. 8 Diego Guisón El Salvador
Best Setter No. 9 Juan Carlos Vargas El Salvador	Best Opposite No. 9 Gilbert Solano Costa Rica
Best Server No. 10 Rhylen Codd Belize	Best Libero No. 10 Miguel Castillo Nicaragua
Best Digger No. 10 Miguel Castillo Nicaragua	Best Receiver No. 14 Emmanuel Villarreal Costa Rica



DECISION

HANDBOOK ASAMBLEA GENERAL 2022 5-6 MARZO 2022



AFECAVOL
ASOCIACIÓN DE FEDERACIONES
CENTROAMERICANAS DE VOLEIBOL

d. Calendario competencias AFECAVOL 2022

Propuestas 2022.

Basados en los acuerdos tomados en el año 2021, para este año se realizarán los campeonatos en las categorías menores: Sub-18 Femenino, Sub-19 Masculino, Sub-20 Femenino y Sub-21 Masculino. Sin embargo, se debe de considerar la posibilidad de realizar los campeonatos centroamericanos en la categoría Sub-23 en ambas ramas, ya que el ultimo campeonato en esta categoría fue realizado en el año 2018 el masculino y en el año 2019 el femenino, esto ha traído como consecuencia que una generación entera de deportistas no haya participado en ningún evento en esta categoría. Y posiblemente algunos de ellos no tengan la calidad necesaria para formar parte de una selección en categoría mayor, por no seguir el proceso de formación que se desarrollan en estos eventos.

Cuadro de propuesta de campeonatos que deben realizarse a cabo con las edades que fueron aprobadas en la última asamblea presencial realizada por AFECAVOL, por todos los Presidentes de Federaciones presentes en la misma. Y por condiciones por todos conocidos no hemos podido realizar torneos en estas categorías.

CALENDARIO AFECAVOL 2022 26 FEB 2022

#	COMPETICION	GENERO	SEDE	EMPIEZA	FINALIZA	EDAD AFCV
1	XIV CCA SUB 18	FEM				2005
2	XIV CCA SUB 19	MAS				2004
3	XIX CCA SUB 20	FEM	BIZ	15-jul-22	24-jul-22	2003
4	XIX CCA SUB 21	MAS				2002
5	V CCA SUB 23	FEM				2000
6	V CCA SUB 23	MAS				2000
7	XII JUEGOS DEPORTIVOS CENTROAMERICANOS VOLEIBOL	F / M	Guatemala	28-oct-22	4-nov-22	

DECISION

e. Calendario rotativo AFECAVOL 2023-2024

HANDBOOK ASAMBLEA GENERAL 2022 5-6 MARZO 2022



AFECVOL
ASOCIACIÓN DE FEDERACIONES
CENTROAMERICANAS DE VOLEIBOL

FIVB Age Classification Working Group

3 messages

CRISTOBAL DE JESUS MARTE HOFFIZ <norcecapresident@hotmail.com>

Wed, Mar 2, 2022 at 12:52 PM

To: Jamie Davis <jamie.davis@usav.org>, ARIEL SAINZ <arielsainz2@yahoo.es>, Arateide Caceres Hernandez <norcecanfdirector@gmail.com>, Indhira Ramirez Rosario <norcecaassistant@hotmail.com>

CIRCULAR

March 2, 2022

Dear NORCECA National Federations

Hope this email finds you well and safe during these unprecedented times

Following then FIVB working group assigned to explore the under age classifications and plan for championships going forward, please be informed on the following:

1 Discussions are underway to change from our existing model of U18, U19, U20, U21 to a unified age classification for both genders of U19 and U21. There is also talk of adding a third classification (and championship) per gender for U17.

2 The FIVB has created a list of questions for us to share with our confederation NFs and gather their feedback:

- Does your National Federation have GU15 and BU16 youth national teams?
 - If yes, do they participate in any zonal, continental activities?
 - If not, are you planning to establish GU15 and BU16 youth national teams?
 - If there are GU15 and BU16 activities in your region and continent, will you consider participating?
 - If there are U17 World Championship, will you consider participating?
 - If not, what is the reason?
- How does your National Federation fund teams in these age groups?
- Do you receive funding from your government or any other authorities?
 - If no, how do you foresee the fund?
- What challenges do you anticipate establishing GU15 and BU16 teams in your National Federation?
- Do you have training facilities and equipment for this group?
- Do you have coaching staff, youth experts specifically for this group?
- By adding these youth national teams' activities, do you foresee any problems in your national calendar of events?

NORCECA will appreciate to receive your feedback by Monday , March 7, 2022.

Your support is greatly appreciated. Kind Regards

DECISION

9.2 Subcomisión de Desarrollo

Allan Sharp

HANDBOOK ASAMBLEA GENERAL 2022 5-6 MARZO 2022



AFECAVOL
ASOCIACIÓN DE FEDERACIONES
CENTROAMERICANAS DE VOLEIBOL

a. Informe labores 2021 y propuestas 2022

**DEVELOPMENT
COMMISSION
REPORT 2022**

AFECAVOL General
Assembly
March 2022

AFECAVOL
ASOCIACIÓN DE FEDERACIONES
CENTROAMERICANAS DE VOLEIBOL

**DEVELOPMENT COMMISSION REPORT
2022**

NORCECA DEVELOPMENT COURSES 2021

1. International Volleyball Coaches Course Level 1
a. 3rd to 13th May 2021
2. International Volleyball Coaches Course Level 2
a. 12th to 22nd June 2021
3. International Beach VB Coaches Course Level 1
a. 16th to 27th August 2021
4. International Volleyball Coaches Course Level 1
a. 11th to 22nd October 2021
5. International Beach VB Coaches Course Level 2
a. 7th to 17th December 2021

AFECAVOL
ASOCIACIÓN DE FEDERACIONES
CENTROAMERICANAS DE VOLEIBOL



AFECAVOL
ASOCIACIÓN DE FEDERACIONES
CENTROAMERICANAS DE VOLEIBOL

DEVELOPMENT COMMISSION REPORT 2022

PANAM SPORTS COACHES SEMINARS thru NOC

1. Language of Coaching – Communication for Elite Performance
 - a. January and February 2021.
 - b. 6 hours. 3 sessions x 2 hours each
2. Panam High Performance Coach Certificate 1
 - a. March to November 2021
 - b. 42 Hours. 7 modules, 14 sessions x 3 hours each.
 - c. Exam after each module.



High Performance Coaches Course

PAIS	DEPORTE	ENTRENADORES INSCRITOS	ENTRENADORES ACREDITADOS
BELIZE	VOLEIBOL	5	3
GUATEMALA	VOLEIBOL	1	1
EL SALVADOR	VOLEIBOL	2	2
HONDURAS	VOLEIBOL	-	-
NICARAGUA	VOLEIBOL	3	2
COSTA RICA	VOLEIBOL	10	5
PANAMÁ	VOLEIBOL	5	3
TOTAL	VOLEIBOL	26	16





AFECAVOL
ASOCIACIÓN DE FEDERACIONES
CENTROAMERICANAS DE VOLEIBOL

FIVB VOLLEYBALL EMPOWERMENT APPROVED PROJECTS 2017 - 2021



COUNTRY	2017	2018	2019	2020	2021	TOTAL
BELIZE	Mikasa Balls CHF 2,500					CHF 2,500
GUATEMALA				3M Coach CHF 18,000		CHF 18,000
EL SALVADOR					12 M Coach CHF 36,000	CHF 36,000
HONDURAS			3M Coach CHF 9,000	3M Coach CHF 9,000		CHF 18,000
NICARAGUA	3M Coach CHF 9,000	3M Coach CHF 9,000	NT Coaches Dev CHF 5,000	3M Coach CHF 9,000		CHF 32,000
COSTA RICA				Gerflor Floor CHF 54,000	Mikasa Balls CHF 5,000	CHF 59,000
PANAMA	1M Coach CHF 4,000					CHF 4,000
Projects	3	1	2	4	2	12
TOTAL/YR	CHF 15,500	CHF 9,000	CHF 14,000	CHF 90,000	CHF 41,000	CHF 169,500

FIVB VOLLEYBALL EMPOWERMENT PROGRAM – 2017 TO 2021



AFECAVOL	12 PROJECT	Project Amt. CHF 169,500
Coach Support for Development	8	CHF 103,000
Knowledge Transfer Program	1	CHF 5,000
Volleyball Equipment	3	CHF 61,500

NORCECA OFFERS SUPPORT OF UP TO US\$2,000 PER 3 MONTH EQUIPMENT SUPPORT PROGRAM



AFECAVOL
ASOCIACIÓN DE FEDERACIONES
CENTROAMERICANAS DE VOLEIBOL

FIVB VOLLEYBALL EMPOWERMENT PROGRAM



AFECAVOL
ASOCIACIÓN DE FEDERACIONES
CENTROAMERICANAS DE VOLEIBOL

RECOMMENDATIONS

1. A person be appointed by AFECAVOL to inform, remind, and follow up with countries to maximize taking advantage of the opportunities offered by AFECAVOL, NORCECA, FIVB, NOC,, PANAM SPORTS, ETC.
2. Apply for assistance through the FIVB Volleyball Empowerment Program webpage FIVB.com → Growing the Game → Volleyball Empowerment
3. Apply for assistance from NORCECA through AFECAVOL to compliment the assistance from FIVB and other sponsors.
4. Complete the FIVB VB Empowerment Survey at the Volleyball Empowerment web page.

AFECAVOL LEADING THE WAY



AFECAVOL
ASOCIACIÓN DE FEDERACIONES
CENTROAMERICANAS DE VOLEIBOL

- One of the most important pillars for development is to compete and compete often. And competing at a young age exponentially increases the benefits.
- AFECAVOL was the first to introduce the U23 VB tournament and the U21 and U19 Beach VB tournaments.
- AFECAVOL should once again lead with introducing and organizing more competitions.
- The key is to compete and to create an environment to compete while maintaining safe and healthy conditions. Relaxing some of the competition requirement regulations where athletes, coaches, and organizers can find a way to give athletes the opportunity to compete.
- Recommendations for consideration by AFECAVOL follow:



AFECAVOL
ASOCIACIÓN DE FEDERACIONES
CENTROAMERICANAS DE VOLEIBOL

Senior Teams

- Compete every year rather than the present system of every other year (due to CA Games it is actually 3 out of every 4 years).
- Option: Central American Championship every other year plus:
 - Invitational Championship Cup every other year (alternating). Invite Mexico, Cuba, Dominican Republic, etc.
 - Tournaments where teams pay their own expenses (travel, food, hotel).



Under Age Teams (U23, U21, U19)

- Similarly compete every year.
- Option: CA Championship every other year plus:
 - Have a long weekend tournament under relaxed competition rules. Invitationals.

Under Age Teams (U17, U15, U13)

- Start to organize tournaments at these age groups even if only 4 countries compete.
- Tournaments (vb festivals) using relaxed rules as is done in Mexico, USA, other countries. Multiple courts at the same time.

AFECAVOL LEADING THE WAY



THANK YOU.

DECISION

HANDBOOK ASAMBLEA GENERAL 2022 5-6 MARZO 2022



AFECAVOL
ASOCIACIÓN DE FEDERACIONES
CENTROAMERICANAS DE VOLEIBOL

9.3 Comisión de Voleibol de Playa

Bertha Cuadra Cuadra

a. Informe labores 2021 y propuestas 2022

VOLEIBOL PLAYA			1	2	3	4	5	6	7	8	9	10	11	12	13
F	ESA	XX	GUA1	ESA1	NCA1	CRC1	GUA2	ESA2	CRC2	PAN	HON1	NCA2	HON 2		
M	ESA	XX	NCA2	NCA1	GUA1	ESA1	CRC1	HON2	CRC2	ESA2	BIZ	PAN	GUA2	HON1	
F	GUA	XIII	GUA1	CRC2	CRC1	ESA1	GUA2	NCA1	HON1	NCA 2	PAN	HON2	ESA2		
M	GUA	XIII	NCA2	ESA1	NCA 1	CRC2	CRC1	ESA2	HON1	BIZ	GUA1	PAN1	GUA2	HON2	PAN2

DECISION

b. XIII Camp CA Sub 21 Voleibol de Playa GUA 2021 **Delegado Técnico CESR**

**VER ANEXO 9.3.B REPORTE DEL DELEGADO TECNICO
CARLOS ENRIQUE SANTIS RANGEL**





AFECAVOL
ASOCIACIÓN DE FEDERACIONES
CENTROAMERICANAS DE VOLEIBOL

La Federación Nacional de Voleibol de Guatemala, organizó *el XIII Campeonato Centroamericano Sub-21 de Voleibol de Playa* en ambas ramas, desarrollándose en las fechas del 30/Septiembre al 04/Octubre del 2,021.

El torneo fue realizado en la Ciudad de Guatemala en las instalaciones de la Federación Nacional de Voleibol como parte del Festival Deportivo Internacional que conmemoró el Bicentenario de la Independencia; cumpliendo con los estándares de organización requeridos para este evento; contando además con el apoyo de las instituciones del deporte local, Comité Olímpico Guatemalteco-COG y Confederación Deportiva Autónoma de Guatemala-CDAG.

Debido a las restricciones biosanitarias vigentes en el país por la pandemia del COVID-19, no se autorizó contar con público durante la competencia, y se realizó la cobertura del torneo con transmisiones en vivo por medio de los canales digitales disponibles.



PROGRAMA DE ACTIVIDADES:

Jueves 30/Sept:	Llegada de Comité de Control y Delegaciones, Reconocimiento de Cancha, Entrevista Preliminar, Clínica Arbitral y Reunión Técnica General
Viernes 01/Octubre:	Inició de Fase de Clasificación.
Sábado 02/Octubre: de Final	Finalizó Fase de Clasificación y Cuartos
Domingo 03/Octubre: Premiación.	Ranking final, Semifinales, Finales y
Lunes 04/Octubre:	Salida de Comité de Control v





AFECAVOL
ASOCIACIÓN DE FEDERACIONES
CENTROAMERICANAS DE VOLEIBOL

XIII Campeonato Centroamericano
Sub-21 de Voleibol de Playa



Voleibol
Federación Internacional

Del 30 de Sep. al 04 de Oct. 2021

INFORMACION GENERAL

HOSPEDAJE Y ALIMENTACION

COMITÉ DE CONTROL Y ARBITROS INTERNACIONALES

Sede: Hotel Sevilla, Zona 1, Ciudad de Guatemala

- a. Comité de Control – Habitación Sencilla.
- b. Árbitros Internacionales – Habitación Doble

DELEGACIONES

Sede: Albergue Deportivo "Ramiro de León Carpio", zona 13, Ciudad de Guatemala.

Área de Dormitorios asignada por país, con el distanciamiento según el semáforo epidemiológico vigente.

AREA DE ALIMENTACION.

- Desayuno y cena: Comedor disponible con el aforo establecido, en Hotel y Albergue.
- Almuerzo y Refrigeria: Áreas de Comedor alrededor de las instalaciones de





AFECAVOL
ASOCIACIÓN DE FEDERACIONES
CENTROAMERICANAS DE VOLEIBOL

TRANSPORTE INTERNO

*COMITÉ DE CONTROL, ARBITROS INTERNACIONALES Y
DELEGACIONES*

Microbuses para el transporte de delegaciones con el aforo permitido según semáforo epidemiológico vigente.

Transporte específico para Comité de Control y Árbitros Internacionales.



INSTALACIONES DE COMPETENCIA



AFECAVOL
ASOCIACIÓN DE FEDERACIONES
CENTROAMERICANAS DE VOLEIBOL

INSTALACIONES DE COMPETENCIA



Canchas de VB Playa, Instalaciones de la Federación Nacional de Voleibol independientes.

01 Cancha "Gimnasio Teodoro Palacios Flores"

01 Cancha "Gimnasio Alfonso Gordillo"

Se utilizaron 02 de las Canchas interiores del Gimnasio "Alfonso Gordillo", como área de calentamiento.

Distribución de Áreas en cada cancha:

- a. Canchas de Juegos*
- b. Área Comité de Control*
- c. Area de Jugadores*
- d. Area de Arbitros*
- e. Area Medica*
- f. Area de Servicios de Alimentos*

Cancha Voleibol de Playa, Gimnasio "Teodoro Palacios Flores"





AFECAVOL
ASOCIACIÓN DE FEDERACIONES
CENTROAMERICANAS DE VOLEIBOL

Cancha Voleibol de Playa, Gimnasio “Alfonso Gordillo”



Inspección del Area de Competencia





AFECAVOL
ASOCIACIÓN DE FEDERACIONES
CENTROAMERICANAS DE VOLEIBOL

COMITE DE CONTROL

Delegado Técnico
Rangel
Director Competencia

Carlos Enrique Santis
José Luis Jiménez Lao

Delegado Arbitraje

Carlos de la Cruz Salguero

Delegado BVIS

Claudia Rivera Alvarado

Delegado Prensa



Carolina Rivas Oliva

COMITE DE CONTROL





AFECAVOL
ASOCIACIÓN DE FEDERACIONES
CENTROAMERICANAS DE VOLEIBOL

Inspección del Area de Competencia



Entrevista Preliminar y Reunion Tecnica





AFECAVOL
ASOCIACIÓN DE FEDERACIONES
CENTROAMERICANAS DE VOLEIBOL



PROTOCOLOS DE BIOSEGURIDAD

PROTOCOLOS DE BIOSEGURIDAD COVID-19

PROTOCOLO DE INGRESO A INSTALACIÓN

INGRESO POR GUATEMALA

PASOS A SEGUIR:

- 1 Aplicación de desinfectante en suela de zapatos
- 2 Aplicación de gel antibacterial en manos
- 3 Toma de temperatura

OBLIGATORIO:

- Uso de mascarilla
- Uso de pañeto
- Lavado frecuente de manos
- Mantener distanciamiento de 2 metros

ACCIONES PARA LA REACTIVACIÓN COMPETITIVA SIN PÚBLICO

- 1 Control epidemiológico de los participantes
- 2 Prohibir el ingreso de público
- 3 Adecuación de sistemas competitivos
- 4 Delimitar las áreas a utilizar
- 5 Aplicar protocolos específicos de competencia sin público para cada deporte



AFECAVOL
 ASOCIACIÓN DE FEDERACIONES
 CENTROAMERICANAS DE VOLEIBOL

XIII Campeonato Centroamericano U21 Voleibol Playa

Guatemala / Women • September 30 - October 4, 2021
FINAL RANKING

Rk.	Team	Country
1	Alvarado Quiñonez	GUA 1 
2	Azaya / Falles	CRC 2 
3	Williams / Nuñez	CRC 1 
4	Gonzalez / Funes	ESA 1 
5	Muñoz / Arevalo	GUA 2 
6	Zeledon / Silva	NCA 1 
7	Rivera / Cruz	HON 1 
8	Lugo / Salazar	NCA 2 
9	Ortiz / Gonzalez	PAN 
10	Bruñier / Silesar	HON 2 
11	Sánchez / López	ESA 2 



XIII Campeonato Centroamericano
 Sub-21 de Voleibol de Playa

Voleibol
 Federación Centroamericana
 de Voleibol de Playa
 Del 30 de Sep. al 04 de Oct. 2021



AFECAVOL
ASOCIACIÓN DE FEDERACIONES
CENTROAMERICANAS DE VOLEIBOL



XIII Campeonato Centroamericano U21 Voleibol Playa

Guatemala / Men • September 30 - October 4, 2021
FINAL RANKING

Rk.	Team	Country
1	Solis / Cascante	NCA 2 
2	Guardado / Guardado	ESA 1 
3	Cascante / Hilario	NCA 1 
4	Araya / Vazela	CRC 2 
5	Fernandez / Jones	CRC 1 
6	Vargas / Gomez	ESA 2 
7	Allen / Herrera	HON 1 
8	Martinez / Escobar	BIZ 
9	Izaguirre / Racinos	GUA 1 
10	Acosta / Montenegro	PAN 1 
11	Potres / Gutierrez	GUA 2 
12	Cooper / McLoughlin	HON 2 
13	Vasquez / Santos	PAN 2 



AFECAVOL
ASOCIACIÓN DE FEDERACIONES
CENTROAMERICANAS DE VOLEIBOL



DECISION

HANDBOOK ASAMBLEA GENERAL 2022 5-6 MARZO 2022



AFECAVOL
ASOCIACIÓN DE FEDERACIONES
CENTROAMERICANAS DE VOLEIBOL

c. XX Camp Ca Mayor Voleibol de Playa ESA 2021 **Delegado Técnico BCC**

VER ANEXO 9.3.C REPORTE DE LA FEDERACION SALVADOREÑA DE VOLEIBOL

INFORME DE XX CAMPEONATO CENTROAMERICANO DE VOLEIBOL DE PLAYA 2021



FESAVOL
FEDERACIÓN SALVADOREÑA DE VOLEIBOL





AFECAVOL
ASOCIACIÓN DE FEDERACIONES
CENTROAMERICANAS DE VOLEIBOL

EL SALVADOR



DEL 7 AL 10 DE OCTUBRE

PAREJAS PARTICIPANTES

11 FEMENINO

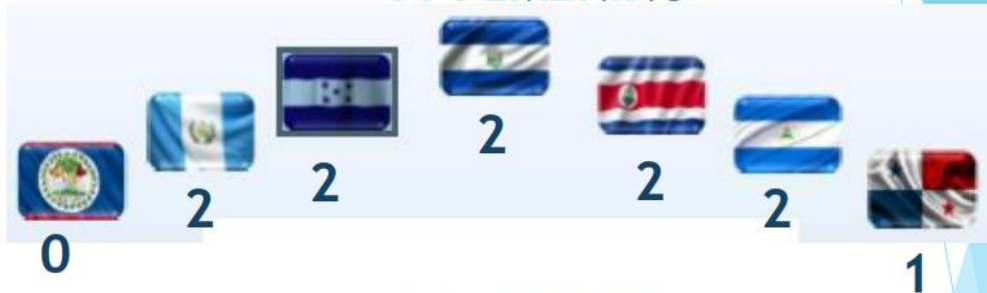

12 MASCULINO

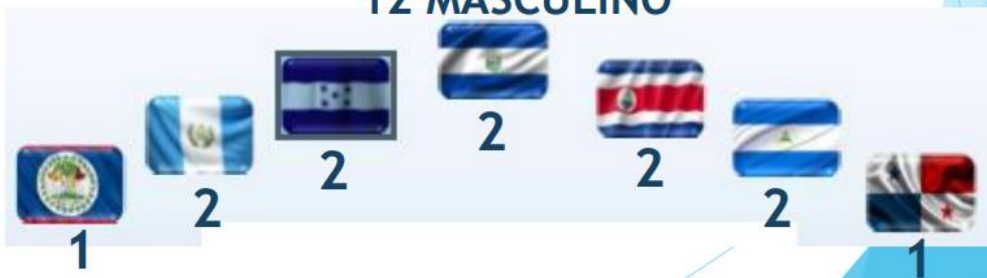



AFECAVOL
ASOCIACIÓN DE FEDERACIONES
CENTROAMERICANAS DE VOLEIBOL

PREPARATIVOS



FEMENINO

Motivación

“El mundo está en las manos de aquellos que tienen el coraje de soñar y correr el riesgo de vivir sus sueños”











Peter Bamm





AFECAVOL
ASOCIACIÓN DE FEDERACIONES
CENTROAMERICANAS DE VOLEIBOL

RANKING FINAL

Rk	Team	Country
1	Giron, Natalia / Bethancourt, Estefanie	GUA 1 
2	Soler, Nadia Ivonne / Velasquez, Sofia	ESA 1 
3	Hernandez, Valeska / Lopez, Socorro	NCA 1 
4	Williams, Angel / Nuñez, Ximena	CRC 1 
5	Alvarado, Paola / Quiñonez, Laura	GUA 2 
6	Colato, Blanca / Funes, Gabriela	ESA 2 
7	Villegas, Camila / Fallas, Ana	CRC 2 
8	Delgado, Dionelys / Lezcano Ingrid	PAN 
9	Rivera, Shanna / Johnson, Cecille	HON 1 
10	Zeledon, Maria Grace / Silva, Nahima	NCA 2 
11	Bruhier, Reizel / Cruz, Ana	HON 2 

COSTO DEL EVENTO

DETALLE	TOTAL
Alimentación	\$ 8,130.00
Refrigerios	\$ 4,632.00
Gastos de Transporte y combustibles	\$ 1,380.00
Organización	\$ 8,107.04
Hidratación	\$ 1,750.00
Premiación	\$ 648.00
Alojamiento atletas, comité de control y árbitros internacionales	\$ 2,200.00
Inscripción	\$ 600.00
Viático personal nacional e	\$ 7,700.00
	\$ 35,147.04



AFECAVOL
ASOCIACIÓN DE FEDERACIONES
CENTROAMERICANAS DE VOLEIBOL

GRACIAS



DECISION

d. Calendario competencias AFECAVOL 2022

CALENDARIO AFECAVOL 2022 26 FEB 2022

#	COMPETICION	GENERO	SEDE	EMPIEZA	FINALIZA	EDAD AFCV
8	XIV CCA SUB 21 VOLEIBOL DE PLAYA	F / M				2002
9	I CCA SUB 17 SUB 19 VOLEIBOL PLAYA	F / M				2006/ 2004
10	XXI CCA MAYOR VOLEIBOL DE PLAYA	F / M				
11	XII JUEGOS DEPORTIVOS CENTROAMERICANOS VOLEIBOL DE PLAYA	F / M	Guatemala	28-oct-22	4-nov-22	



AFECAVOL
ASOCIACIÓN DE FEDERACIONES
CENTROAMERICANAS DE VOLEIBOL

DECISION

e. Calendario rotativo AFECAVOL 2023-2024

Fw: 2022 Competitions > Inbox x



CRISTOBAL DE JESUS MARTE HOFFIZ
to me ▾

3:16 PM (6 hours ago) ☆ ↶ ⋮

Jose Luis ; Para su conocimiento

Dear President Quinlan:

NORCECA confirms the financial support to be granted to ECVA and its hosting ECVA events National Federation as established on the table (scale) approved by NORCECA Executive Committee & Board of Administration.

Additionally, for the ECVA Beach Volleyball events the following financial support is to be granted to ECVA and its hosting ECVA events National Federation:

- ECVA Beach Volleyball Tour with 16 teams per gender (One event with 32 teams) USD\$20,000.00
- ECVA Beach Volleyball Tour with 12 teams per gender (One event with 24 teams) USD\$15,000.00
- ECVA Beach Volleyball Tour with 8 teams per gender (One event with 16 teams) USD\$10,000.00
- ECVA Beach Volleyball Tour with 4 teams per gender (One event with 8 teams) USD\$5,000.00

DECISION

9.4 Comisión de Arbitraje

José Luis Jiménez Lao

a. Informe labores 2021 y propuestas 2022

INFORME DE LABORES 2021-2022

José Luis JIMENEZ LAO

Coordinador

1. INTEGRACION DE LA COMISION DE ARBITRAJE DE AFECAVOL

IV	COMISION DE ARBITRAJE	16
1	Prof. José Luis Jiménez Lao NORCECA COORDINADOR	CRC
2	Prof. Jorge Isaac Villalobos Bastos NORCECA	CRC

HANDBOOK ASAMBLEA GENERAL 2022 5-6 MARZO 2022



AFECVOL
ASOCIACIÓN DE FEDERACIONES
CENTROAMERICANAS DE VOLEIBOL

3	Prof. Marvin Mora Muñoz NORCECA	CRC
4	Prof. Carlos De La Cruz Salguero NORCECA	GUA
5	Prof. Wilfredo Chávez Rivera NORCECA	HON
6	Sr. Khalid Encalada	BIZ
7	Sr. Martin Swasey	BIZ
8	Prof. Raul Mejía Calderón	GUA
9	Ing. Walda I. Maldonado Lam	GUA
10	Prof. Eduardo Paiz López	ESA
11	Lic. Alejandra Izquierdo Arce	NCA
12	Prof. Sergio Silva Duarte	NCA
13	Lic. Iveth Guzman Fajardo	CRC
14	Sr. Luis Villegas Arguello	CRC
15	Prof. Eliot Clarke Ortega	PAN
16	Prof. Sergio Ballesta	PAN

2. Siete sesiones de trabajo vía zoom virtual con miembros de la Comisión, con la Comisión VIS (uso de hoja electrónica) y árbitros acreditados de AFECVOL para mantenerlos informados sobre los trabajos de planeamiento que se llevaban a cabo tanto en la Comisión de AFECVOL como de la NORCECA.
3. Reuniones de grupos de trabajo de la Comisión de Arbitraje de la NORCECA, siendo parte de dichos grupos los señores Jorge Villalobos Bastos y José Luis Jiménez Lao.
4. Se asignaron con Delegados de Arbitraje en los campeonatos de AFECVOL:
 - a. XIII CCA sub 21 voleibol de playa GUA 2021 Carlos de la Cruz Salguero
 - b. XX CCA mayor voleibol de playa ESA 2021 Eduardo Paíz López
 - c. XXI CCA mayor femenina voleibol NCA 2021 Alejandra Izquierdo Arce
 - d. XXI CCA mayor masculino voleibol GUA 2021 Wilfredo Chavez Rivera

Se cumplió por parte de los Delegados de Arbitraje con los reportes y documentación del evento, los cuales se encuentran en las Memorias Técnicas de cada campeonato.

5. Durante los campeonatos se evaluaron los Candidatos Continentales de Voleibol y Voleibol de Playa para el cumplimiento de los requisitos para optar al grado de Arbitro Internacional Continental.
6. Se contó en los dos campeonatos de voleibol de playa con un árbitro candidato continental de Saint Kitts y Nevis para completar sus partidos. La NORCECA asumió sus costos de traslado y per diem para ambos eventos.



AFECAVOL
ASOCIACIÓN DE FEDERACIONES
CENTROAMERICANAS DE VOLEIBOL

7. Los siguientes árbitros completaron sus partidos para optar al grado de Arbitro Internacional Continental, cada Federación Nacional debe presentar ante la Comisión de Arbitraje de la NORCECA, la solicitud de acreditación de árbitro internacional continental.
 - a. Arianna Argüello NCA voleibol de playa
 - b. Bruce Coleman BIZ voleibol de playa
 - c. David Lobos ESA voleibol de playa
 - d. Sandra Cabrera GUA voleibol de playa
 - e. Walter Martínez NCA voleibol de playa
 - f. Anthony McField BIZ voleibol
8. **RECORDATORIO** “Los árbitros que se autoricen por parte de la Comisión de Arbitraje no deberán tener funciones en selecciones nacionales como parte del cuerpo técnico o como jugadores en la respectiva modalidad por los conflictos de intereses que de ello se derivan.”
DECISION tomada en la Asamblea General 2019.
Recordatorio a las Federaciones Nacionales por caso de NCA en sub 21 de GUA.
9. Enviaron la solicitud y documentación a la Comisión de Arbitraje de NORCECA para su grado de árbitro internacional continental y fueron aprobados en la mencionada Comisión y sujeto a ratificación por el Consejo de Administración de NORCECA
 - a. Bruce Coleman BIZ voleibol de playa
 - b. Anthony McField BIZ voleibol
10. Se recibió la documentación de Walter Martínez de NCA, Arianna Argüello de NCA y David Lobos de ESA todos de voleibol de playa en forma extemporánea por la Comisión de Arbitraje de NORCECA y quedará para la próxima reunión en el 2023 su aprobación.
11. La Srta. Tatiana Villalobos Vargas de CRC y Arbitro Internacional de voleibol fue ascendida a Arbitro Internacional Categoría C de la FIVB, con lo cual podrá ser asignada a los Campeonatos Mundiales de categorías menores en los próximos años. Este resultado obedece al nuevo programa de la FIVB de cada cuatro años para incorporar al panel de Arbitros Internacionales FIVB que se encarga de los eventos mundiales FIVB.
12. El Congreso de la FIVB aprobó reformas a las Reglas de Juego de voleibol y voleibol de playa que entraban a regir a partir del 1 de enero del 2022. Para lo anterior se programaron tres sesiones de trabajo para cada modalidad durante el mes de enero del 2022. Ver anexo informe de asistencia.



AFECVOL COMISION DE ARBITRAJE

ASISTENCIA A TALLERES DE LAS REGLAS DE JUEGO DE VOLEIBOL Y VOLEIBOL DE PLAYA 2021-2024

			K 11 ENE	K 18 ENE	K 25 ENE	J 13 ENE	J 20 ENE	TOTAL
	VB		VB			BVB		
1	ANTHONY MCFIELD	BIZ		1				1
2	KAHLID ENCALADA	CA BIZ	1					1
3	JOSLYN GILL	BIZ						0
4	LEON GENTLE	BIZ						0
5	PEDRO ALFONSO PALACIOS MAYORGA	GUA		1		1	1	3
6	GIOVANNI MORATAYA HERNANDEZ	GUA		1	1	1	1	4
7	RAUL MEJIA CALDERON	CA GUA	1		1		1	3
8	WALDA MALDONADO LAM	CA GUA	1		1			2
9	JOSE BERNABE MENJIVAR	ESA	1	1	1	1	1	5
10	ERICK SAENZ MARTINEZ	ESA		1				1
11	HECTOR RIVAS CHICAS	ESA	1	1	1			3
12	JUAN RAMON SALINAS MARTINEZ	HON						0
13	MARIA ELENA BARAHONA NUÑEZ	HON	1	1	1			3
14	JAVIER ALBERTO LAGOS ORDOÑEZ	HON		1				1
15	MA ALEJANDRA IZQUIERDO ARCE	CA NCA	1		1			2
16	ERICKA GABRIELA CALERO	NCA		1				1
17	JESSY DE LOS ANGELES MARTINEZ PEREZ	NCA	1	1	1	1		4
18	NORMAN LARGAESPADA MORALES	NCA	1	1	1	1	1	5
19	LUIS ENRIQUE CASTRO CEDEÑO	PAN	1	1	1			3
20	CINTHYA HERNANDEZ ROJAS	CRC	1	1	1			3
21	TATIANA VILLALOBOS VARGAS	CRC	1	1	1			3
	BVB							



1	BRUCE COLEMAN	BIZ		1				1
2	MARTIN SWASEY	CA BIZ						0
3	SANDRA ELIZABETH CABRERA ROLDAN	GUA	1			1		2
4	SERGIO CIFUENTES CHETE	GUA	1	1	1	1	1	5
5	NERY FRANCISCO HICHO VASQUEZ	GUA						0
6	SAMUEL SANDOVAL GONZALEZ	GUA	1	1	1	1	1	5
7	DAVID ERNESTO LOBOS GUARDADO	ESA	1	1	1	1	1	5
8	EDUARDO PAIZ LOPEZ	CA ESA	1	1	1	1	1	5
9	CLAUDIA GUERRERO RODRIGUEZ	HON				1	1	2
10	WELNER ABRAHAM MALDONADO LEIVA	HON				1	1	2
11	WALTER JOSE MARTINEZ PEREZ	NCA	1	1	1	1	1	5
12	YOBARI ARIEL LOPEZ URBINA	NCA	1		1			2
13	ARIANNA IDALIA ARGÜELLO GUTIÉRREZ	NCA		1		1		2
14	SERGIO SILVA DUARTE	CA NCA		1		1		2
COMISIONES DE ARBITRAJE								
1	JOSE LUIS JIMENEZ	CA AFCV	1	1	1	1	1	5
2	JORGE VILLALOBOS	CA AFCV	1	1	1	1	1	5
3	MARVIN MORA	CA AFCV	1	1	1	1	1	5
4	CARLOS DE LA CRUZ	CA AFCV	1	1	1	1	1	5
5	WILFREDO CHAVEZ	CA AFCV	1	1	1	1	1	5
6	SERGIO BALLESTA	CA PAN	1	1	1	1		4
7	ELIOT CLARK	CA PAN	1	1	1	1		4
8	LUIS VILLEGAS	CA CRC		1				1
43		TOTAL	26	30	25	22	17	120
RESUMEN GENERAL			60%	70%	58%	51%	40%	



AFECAVOL
ASOCIACIÓN DE FEDERACIONES
CENTROAMERICANAS DE VOLEIBOL

RESUMEN POR MODALIDAD

VB			BVB	
12 / 21	14 / 21	12 / 21	10 / 14	7 / 14
57%	67%	57%	71%	50%

13. Manifiestar la preocupación por la ausencia parcial o total de algunos árbitros y miembros de Comisiones nacionales a los talleres de su modalidad y que no manifestaron ninguna justificación para tales situaciones.

Para lo anterior se solicita a los Delegados de las Federaciones Nacionales hacer llegar la preocupación por dicha situación y pedir a sus representantes hacer el esfuerzo necesario para atender las sesiones de trabajo que se programen a futuro.

14. A solicitud de la Federación Costarricense de Voleibol, autorizar la incorporación en el staff de árbitros autorizados para los eventos de AFECAVOL de Yencifet Solano Alvarez de CRC en voleibol de playa, quien tiene el curso continental de voleibol de playa de TIJUANA 2017 aprobado y reconocido por la FIVB.

PROPUESTAS DE TRABAJO PARA EL 2022

1. Dar seguimiento a la correcta interpretación y aplicación de las reformas a las Reglas de Juego en los eventos de AFECAVOL.
2. Dar a conocer y seguimiento a los proyectos que la Comisión de Arbitraje de la NORCECA ha preparado para el presente periodo para el desarrollo y seguimiento de los árbitros internacionales mediante talleres con las Comisiones de Arbitraje de las Federaciones Nacionales y árbitros acreditados de AFECAVOL.
3. Colaborar con las Comisiones de Arbitraje de las Federaciones Nacionales en la formación de nuevos árbitros nacionales y preparación de los candidatos para los cursos continentales de arbitraje de voleibol y voleibol de playa.
4. Otras que las Comisiones de Arbitraje y de las Federaciones Nacionales requieran de la Comisión de Arbitraje de AFECAVOL

DECISION

9.5 Comisión de Prensa

Carolina Rivas Oliva

- a. Informe labores 2021 y propuestas 2022



AFECAVOL
ASOCIACIÓN DE FEDERACIONES
CENTROAMERICANAS DE VOLEIBOL

REPORTE DE PRENSA AFECAVOL 2021

Carolina Rivas



Sitio web

2021

- 148 Notas de prensa
- 36.49% de las notas de prensa fueron de eventos de AFECAVOL
- 30 Boletines VIS
- 568 Fotografías

2020

- 47 Notas de prensa
- Ningún evento de AFECAVOL



AFECAVOL
ASOCIACIÓN DE FEDERACIONES
CENTROAMERICANAS DE VOLEIBOL

Resumen de Gestiones

- Creación y Administración de contenidos para redes sociales
- Creación y actualización de contenidos para página web
- Diseño y ejecución de campañas en redes sociales
- Diseño gráfico básico
- Dinamización de comunidades online
- Redacción y envío de comunicados de prensa durante eventos
- Atención y asistencia a prensa durante eventos
- Producción audiovisual básico durante eventos
- Enlace de comunicación vía whatsapp con encargados de prensa de Federaciones

Redes Sociales





AFECAVOL
ASOCIACIÓN DE FEDERACIONES
CENTROAMERICANAS DE VOLEIBOL

Facebook: @Afecavolley



2021

- 15,453 seguidores (+1551 que 2020)
- 14,900 me gusta (+1170 que 2020)
- 1688 me gusta en todo el año
- Las estadísticas ya pueden observarse por 365 días

2020

- 13,902 seguidores (+166 que 2019)
- 13,730 me gusta (+167 que 2019)
- Las estadísticas de visitas pueden observarse a un máximo de 28 días



AFECAVOL
ASOCIACIÓN DE FEDERACIONES
CENTROAMERICANAS DE VOLEIBOL



2021
34,514 Visitas, 366.5% de crecimiento



2020
615 Visitas

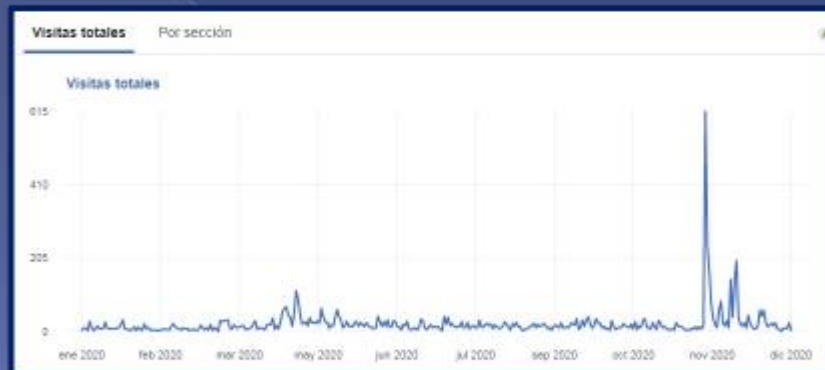



AFECAVOL
ASOCIACIÓN DE FEDERACIONES
CENTROAMERICANAS DE VOLEIBOL



2021
466,044 Alcance, un
crecimiento de 215.7%



2020
Alcance





AFECAVOL
ASOCIACIÓN DE FEDERACIONES
CENTROAMERICANAS DE VOLEIBOL



2021

1,688 me gusta, crecimiento de 156.5%



Contenido de Mayor Alcance

<p>30 oct 2021 Primer triunfo para Nicaragua... Publicación Alcance: 64 mil</p>	<p>20 oct 2021 Emocionante final de partido... Publicación Alcance: 44 mil</p>	<p>23 oct 2021 Maria José Castro es MVP... Publicación Alcance: 43.3 mil</p>
<p>5 nov 2021 Guatemala es TriCampeon Ce... Publicación Alcance: 43.1 mil</p>	<p>22 oct 2021 Federación Nicaragüense de ... Publicación Alcance: 33.5 mil</p>	<p>14 jul 2021 Guatemala se convirtió en ... Publicación Alcance: 27 mil</p>



AFECAVOL
ASOCIACIÓN DE FEDERACIONES
CENTROAMERICANAS DE VOLEIBOL



Top publicaciones 2021 2020

- 64 mil Personas
 - 44 mil Personas
 - 43,3 mil Personas
 - 43,1 mil Personas
 - 33,5 mil Personas
 - 27 mil Personas
- 14,149 Personas
 - 12,641 Personas
 - 9,585 Personas



Público 2021

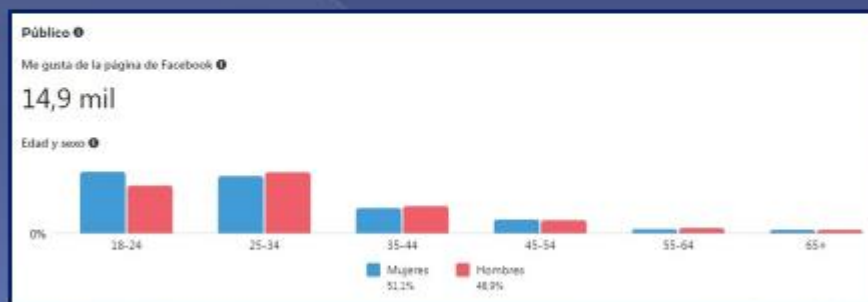



AFECAVOL
ASOCIACIÓN DE FEDERACIONES
CENTROAMERICANAS DE VOLEIBOL



Instagram: Afecavol

afecavol ... + ☰

 **1,325** **3,681** **103**
Publicaciones Seguidores Seguidos

Afecavol
Asociación de Federaciones
Centroamericanas de Voleibol.
Comparte tus fotos usando #Afecavol.
Share your posts using #Afecavol
www.afecavol.org/

2021

- 3,681 seguidores (+608)
- 1,325 publicaciones en total de la cuenta (+367)

2020

- 3,073 seguidores (+180 que 2019)
- 958 publicaciones en total de la cuenta (+328 que 2019)

Alcance



Público





AFECAVOL
ASOCIACIÓN DE FEDERACIONES
CENTROAMERICANAS DE VOLEIBOL

Publicación de Mayor Alcance 2021



- Fotografía
- 802 me gusta
- XXI Copa Centroamericana Mayor Femenina

Video de Mayor Alcance 2021



- Video
- 2,564 reproducciones
- Academia de Voleibol en El Salvador



AFECAVOL
ASOCIACIÓN DE FEDERACIONES
CENTROAMERICANAS DE VOLEIBOL

Ubicación geográfica



Principales ciudades	
Guatemala, Guatemala	8.7%
Tegucigalpa, Honduras	6.1%
Managua, Nicaragua	5.9%
Panamá, Panamá	5.8%
San Salvador, El Salvador	3.8%

Principales países	
Costa Rica	14.1%
Guatemala	13.1%
El Salvador	11.9%
Honduras	10.7%
Panamá	6.6%



Twitter: @Afecavol



Afecavol
@Afecavol
Asociación de Federaciones
Centroamericanas de Voleibol
afecavol.org
Se unió en enero de 2014
259 Siguiendo 1,039 Seguidores



AFECAVOL
ASOCIACIÓN DE FEDERACIONES
CENTROAMERICANAS DE VOLEIBOL



2021

- 1,039 seguidores (+77)
- *Twitter realizó cambios en su configuración y por el momento no se reflejan estadísticas anuales

2020

- 962 seguidores (+12 que 2019)
- Mes con mayor alcance 24.6 mil impresiones
- Total de Impresiones 117,247 (-51,750 que 2019)



Flickr: Afecavol Voleibol

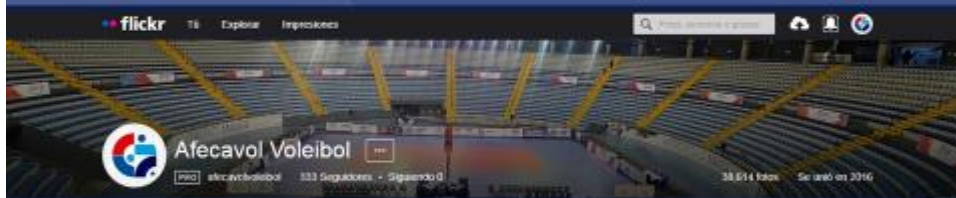



AFECAVOL
ASOCIACIÓN DE FEDERACIONES
CENTROAMERICANAS DE VOLEIBOL



2021

- 333 seguidores (+140)
- 38,614 fotografías (+5,721)
- 600 Álbumes

2020

- 193 seguidores
- 32,893 fotografías (+325 que 2019)
- 500 Álbumes (total) (+1 que 2019)



Visitas 2021

Fotos	Galería	Álbumes	Colecciones	Expos	Total
 5,320,714 visitas	 13,779 visitas	 110,318 visitas	 0 visitas	 0 visitas	 5,444,811 visitas

Visitas 2020

Fotos	Galería	Álbumes	Colecciones	Expos	Total
 4,186,956 visitas	 9778 visitas	 96,035 visitas	 0 visitas	 0 visitas	 4,292,769 visitas



AFECAVOL
ASOCIACIÓN DE FEDERACIONES
CENTROAMERICANAS DE VOLEIBOL



DECISION

9.6 Comisión VIS

Judith Sandino Alguera

a. Informe labores 2021 y propuestas 2022

PLAN DE TRABAJO 2021

Elaborado por : Ing. Claudia Rivera / Ing. Judith Sandino Alguera

Fecha: 17-02-21

No 1	Actividad	FEBRERO				MARZO				ABRIL				MAYO				JUNIO				JULIO				AGOSTO				
		S1	S2	S3	S4	S1	S2	S3	S4	S2	S3	S4	S5	S1	S2	S3	S4	S1	S2	S3	S4	S1	S2	S3	S4	S1	S2	S3	S4	S5
1	Recopilar los Curriculum Vitae de las Miembros de Comisión	■																												
2	Homologación de Criterios Evaluación VIS (Parte 1)					■																								
3	Homologación de Criterios Evaluación VIS (Parte 2)									■																				
4	Introducción al Sistema VIS													■																
5	Configuración de las Cabeceras y Central																	■												
6	Hoja de Backup																					■								
7	Practica General y conclusiones																													

CLAVES:

*Sn: Léase semana Número (ejemplo:S1: Semana 1)



AFECAVOL
ASOCIACIÓN DE FEDERACIONES
CENTROAMERICANAS DE VOLEIBOL



Memoria de Labores Comisión VIS 2021-2022

Ing. Claudia Rivera

Ing. Judith Sandino

EVENTOS



XIII Campeonato Centroamericano Sub 21 Voleibol de Playa



SEDE	Ciudad de Guatemala, Guatemala
HOJA ELECTRÓNICA	No

XX Campeonato Centroamericano Mayor Voleibol de Playa



SEDE	San Salvador, El Salvador
HOJA ELECTRÓNICA	No



AFECAVOL
ASOCIACIÓN DE FEDERACIONES
CENTROAMERICANAS DE VOLEIBOL

EVENTOS



XXI Copa Centroamericana Mayor Femenina



SEDE	Managua, Nicaragua
CONEXIÓN RED	Alámbrica
HOJA ELECTRÓNICA	Si

XX Campeonato Centroamericano Mayor Voleibol de Playa



SEDE	Ciudad de Guatemala, Guatemala
CONEXIÓN RED	Alámbrica
HOJA ELECTRÓNICA	Si

CAPACITACIONES



Capacitación VIS

Expositor	Kenneth Sevilla / Keop Morales
Fechas	6 octubre
Modalidad	Virtual
Finalidad	Hacer un refresh de los criterios y uso del VIS, a personal que participará en los eventos de voleibol en el 2021.



AFECAVOL
ASOCIACIÓN DE FEDERACIONES
CENTROAMERICANAS DE VOLEIBOL

CAPACITACIONES



Data Volley para VIS

Expositor	Licenciado Francisco Bañuelos
Fechas	23-24 y 29 noviembre, 15 diciembre
Modalidad	Virtual
Finalidad	Inducción al uso del programa y criterios de evaluación.

REUNIONES



Reunión de trabajo
con los miembros.

**Comisión
VIS**

Establecer protocolos de
sanidad y seguridad para
el personal

**Comisión Arbitraje
Comisión Directores
Comisión Playa
Coordinadores de
Comisiones**

Coordinar trabajos en
conjunto



AFECVOL
ASOCIACIÓN DE FEDERACIONES
CENTROAMERICANAS DE VOLEIBOL

OTROS



Comisión Técnica, Estadística y VIS NORCECA

Incorporación del Señor Kenneth Sevilla, de Nicaragua, como nuevo miembro de la Comisión Técnica, Estadística y VIS de NORCECA.

PROPUESTAS 2022



Implementar la hoja electrónica de voleibol de playa en los eventos de AFECVOL para este año.



AFECAVOL
ASOCIACIÓN DE FEDERACIONES
CENTROAMERICANAS DE VOLEIBOL



DECISION

9.7 Comisión Médica

Juan Carlos Rodas Monroy

a. Informe labores 2021 y propuestas 2022

INFORME:

Se dio Cobertura Médica como miembro del Comité de control a tres Torneos:

1- PANAMERICAN WOMEN CUP SUB 23 (09 al 16 de agosto)
Se tomaron 8 pruebas de Dopaje.
Se realizaron 6 controles médicos a Réferis Internacionales.
Se hicieron 105 Alcohol Test.

2- XIII CAMPEONATO CENTROAMERICANO SUB 21 DE VOLEIBOL DE PLAYA (30 de septiembre al 4 de octubre)
Se realizaron 8 controles médicos a Réferis Internacionales.

HANDBOOK ASAMBLEA GENERAL 2022 5-6 MARZO 2022



AFECVOL
ASOCIACIÓN DE FEDERACIONES
CENTROAMERICANAS DE VOLEIBOL

- 3- XXI COPA CENTROAMERICANA MAYOR MASCULINA (29 de octubre al 5 de noviembre)
Se realizaron 6 controles médicos a Réferis Internacionales.
Se presento una lesión deportiva. (Subluxación de Hombro)

Los Controles de Covid-19 para todos los eventos se cumplieron según lo establecido en cada uno de los Torneos.

Constancia de Prueba de Laboratorio Hisopado para Covid-19.
Cuestionario Epidemiológico de Síntomas relacionados a Covid-19. (M-14)

PROPUESTA

Continuar con los Protocolos de Prevención contra Covid-19, así como los aforos establecidos por el Ministerio de Salud de cada País donde se realicen Torneos.

Presentar las constancias de vacunación 1, 2 dosis y refuerzo, así como el de Hisopado (24,48 hrs) antes de la fecha de competencia.

Cumplir con el control del Cuestionario Epidemiológico estrictamente una semana antes de la fecha de competencia.

Que el Oficial Covid-19 idealmente sea Médico o tenga Conocimiento en atención a Salud.

DECISION

9.8 Comisión de Atletas

Ingrid Morales Muñoz

- a. Informe labores 2021 y propuestas 2022

INFORME ANUAL 2021-2022

La Comisión de Atletas de AFECVOL, realizó tres reuniones en total, dos en las cuales discutimos asuntos en cuanto al desarrollo de los eventos a realizarse en el área y una reunión con la Señora Mireya Luis, Presidenta de la Comisión de Atletas NORCECA.

De igual manera la señora Ingrid Morales en su calidad de Presidenta de la Comisión de Atletas de AFECVOL participó en las reuniones de las comisiones AFECVOL encargadas de la organización de los eventos a realizarse en el área en el 2021.



AFECAVOL
ASOCIACIÓN DE FEDERACIONES
CENTROAMERICANAS DE VOLEIBOL

En el 2021 la Comisión de Atletas presento tres proyectos los cuales fueron aprobados por la Asamblea General de AFECAVOL, sin embargo debido a la incertidumbre causada por la pandemia tanto en el área de organización de eventos como a nivel laboral de los diferentes integrantes de la comisión, fue muy difícil llevar a cabo los mismos.

Es nuestro deseo como Comisión de Atletas retomar dichos proyectos en vista de una nueva normalidad que nos permita desarrollar los mismo en este 2022.

DECISION

9.9 Comisión de Mercadeo

Cinthya Velásquez Pineda

a. Informe labores 2021 y propuestas 2022



LOGO AFECAVOL
FONDO
TRANSPARENTE



Logo afecavol.ai



Logo afecavol



MANUAL DE
MARCA
AFECAVOL



qr-code.eps



qr-code

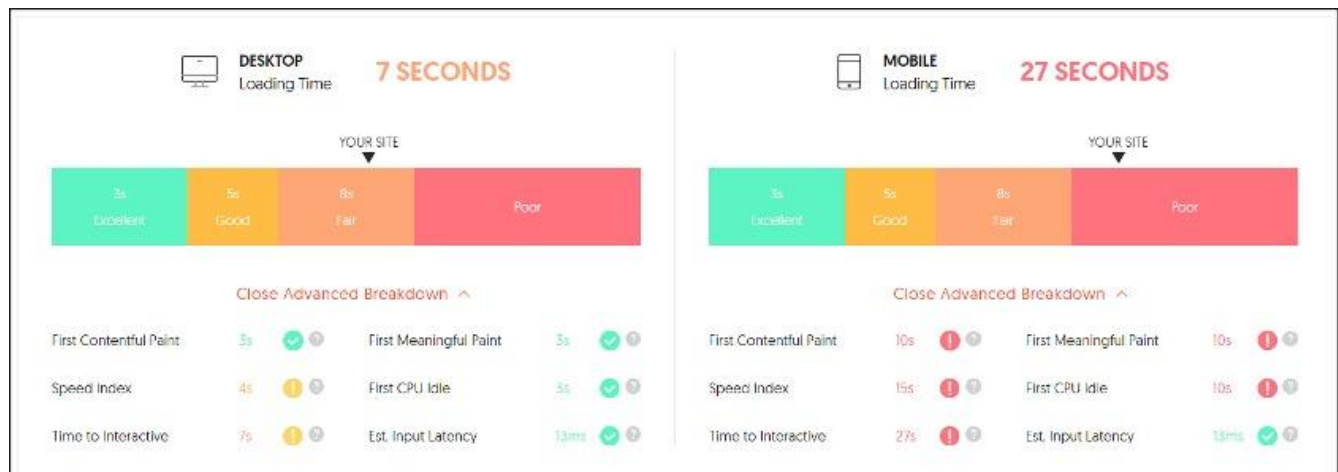



AFECAVOL
ASOCIACIÓN DE FEDERACIONES
CENTROAMERICANAS DE VOLEIBOL

SEO AFECAVOL

Según Small SEO Tools, AFECAVOL esta en un 58% con respecto a los estándares de SEO.

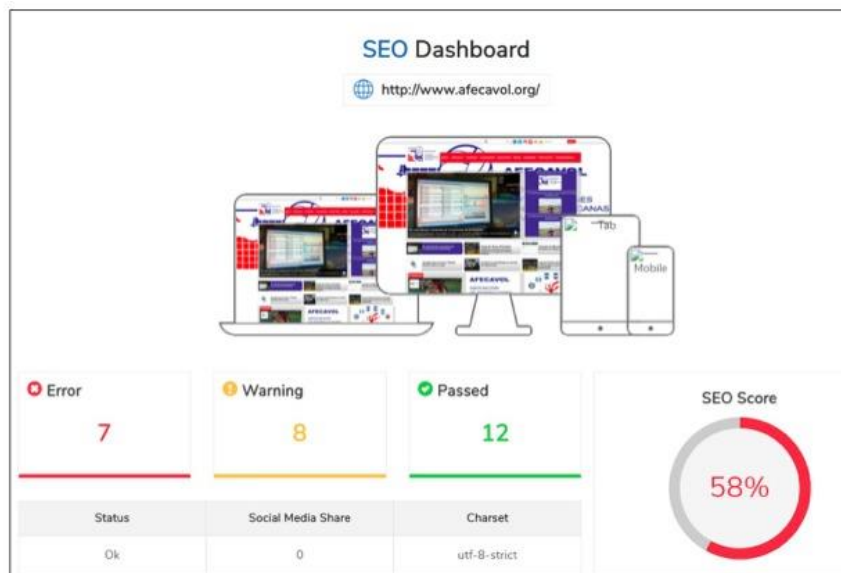

CONCACAF FEPAFUT USA VOLLEYBALL

Otros Sitios:



DECISION

9.10 Comisión de Paravoleibol

José Luis Jiménez Lao

a. Informe labores 2021 y propuestas 2022

1. Se llevaron a cabo cuatro talleres de orientación sobre el paravoleibol
2. Las FN's de GUA, ESA y PAN están gestionando con los Comités Paraolimpicos de sus países el aval para gestionar la afiliación a World ParaVolley.
3. En NCA el paravoleibol está amparada a una asociación de sillas de ruedas y paravoleibol la cual se afiliará a la World ParaVolley.
4. En CRC la Federación de Paravoleibol se encuentra afiliada a la World ParaVolley.
5. De BIZ y HON pendientes mayor información.

PROPUESTAS DE TRABAJO PARA EL 2022

1. Se analizará en próximos meses en que se vuelva a una normalidad que permita una mayor actividad de los grupos para retomar los programas de desarrollo.

HANDBOOK ASAMBLEA GENERAL 2022 5-6 MARZO 2022



AFECAVOL
ASOCIACIÓN DE FEDERACIONES
CENTROAMERICANAS DE VOLEIBOL

DECISION

9.11 Comisión Legal

Carlos Enrique Santis Rangel

a. Informe labores 2021 y propuestas 2022





AFECAVOL
ASOCIACIÓN DE FEDERACIONES
CENTROAMERICANAS DE VOLEIBOL



COMISIÓN

LEGAL

AFECAVOL
ASOCIACIÓN DE FEDERACIONES
CENTROAMERICANAS DE VOLEIBOL

CONTENIDO



1. Integración de la Comisión
2. Descripción
3. Objetivos Generales
4. Actividades de trabajo 2021



COMISIÓN

LEGAL

AFECAVOL
ASOCIACIÓN DE FEDERACIONES
CENTROAMERICANAS DE VOLEIBOL

INTEGRANTES DE LA COMISIÓN:

- | | |
|--|------------|
| 1 Lic. Carlos Enrique Santis Rangel Coordinador | GUA |
| 2 Lic. Félix Sabio González NORCECA | HON |
| 3. Lic. Alba Doris Molina Sánchez | HON |
| 4. Ms. Magalie M. Perdomo | BIZ |
| 5. Lic. Juan Jose Rivera | ESA |
| 6. Lic. Swan Valeria Mendoza Reyes | NCA |
| 7. Lic. Iveth Guzmán Fajardo | CRC |
| 8. Lic. Homero Cevallos | PAN |



AFECAVOL
ASOCIACIÓN DE FEDERACIONES
CENTROAMERICANAS DE VOLEIBOL



COMI
S
I
ÓN

LE
G
A
L



COMI
S
I
ÓN

LE
G
A
L

AFECAVOL
ASOCIACIÓN DE FEDERACIONES
CENTROAMERICANAS DE VOLEIBOL

DESCRIPCIÓN:

La Comisión Legal es la encargada de conocer asuntos específicos conforme a su competencia. Su actividad está destinada a crear un análisis técnico y legal del entorno y actividad del Comité Ejecutivo, su Presidente y las Federaciones que integran AFECAVOL.

AFECAVOL
ASOCIACIÓN DE FEDERACIONES
CENTROAMERICANAS DE VOLEIBOL

OBJETIVOS GENERALES:

La -AFECAVOL- integro la COMISIÓN LEGAL con la finalidad de salvaguardar la situación legal o jurídica de los actos en el ejercicio de su función para cumplir con sus objetivos de trabajo establecidos en su planificación.



AFECAVOL
ASOCIACIÓN DE FEDERACIONES
CENTROAMERICANAS DE VOLEIBOL



COMISIÓN

LEGAL



COMISIÓN

LEGAL

AFECAVOL
ASOCIACIÓN DE FEDERACIONES
CENTROAMERICANAS DE VOLEIBOL

Actividades desarrolladas en el año 2021:

- 1. Los Estatutos fueron modificados y aprobados en la Asamblea General de Afecavol, realizada en el mes de marzo 2021.*
- 2. Asesoría a Comité Ejecutivo en las diferentes actividades del año 2021.*
- 3. Conocer y emitir dictamen a una acción planteada por la Federación Costarricense de Voleibol en el mes de mayo 2021.*
- 4. Asesoría a Comité Ejecutivo por la falta de participación de la Federación Panameña de Voleibol en el XXI Campeonato Centroamericano Mayor Masculino realizado en Guatemala en las fechas del 29Oct/ al 06/Nov 2021*



AFECAVOL
ASOCIACIÓN DE FEDERACIONES
CENTROAMERICANAS DE VOLEIBOL



DECISION

9.12 Comisión de Directores de Competencia Adjuntos

Félix Sabio González

- a. Informe labores 2021 y propuestas 2022

DECISION

10. Aprobación de la Minuta de la Asamblea General 2022

Carlos Enrique Santis Rangel

DECISION

11. Clausura de la Asamblea General 2022

Félix Sabio González
Cristóbal Marte Hoffiz



AFECAVOL
ASOCIACIÓN DE FEDERACIONES
CENTROAMERICANAS DE VOLEIBOL

ASAMBLEA GENERAL 2022 AFECAVOL

INDICE HANDBOOK

5 y 6 MARZO 2022 VIA PLATAFORMA VIRTUAL

2.	Apertura y bienvenida a la Asamblea General 2022 de AFECAVOL	1
2.	Verificación de quórum y participantes	1-3
3.	Aprobación de la Agenda de la Asamblea General 2022	4-7
4.	Aprobación de minuta:	
4.1	Ratificación de la Minuta de la Asamblea General 6-7 marzo 2021	7-21
5.	Informe de la PRESIDENCIA de AFECAVOL periodo 2021	21
6.	Informe de la SECRETARIA ADMINISTRATIVA de AFECAVOL	21-36
7.	Informes de la TESORERIA periodo 2021 de AFECAVOL	37-42
7.1	Informe de Ingresos - Egresos periodo 1 enero – 31 diciembre 2021	
7.2	Inventario de bienes de AFECAVOL al 31 diciembre 2021	
7.3	Estados Financieros de AFECAVOL 2021 certificado por Contador Autorizado	
7.4	Situación aporte financiero de la FIVB 2020 y 2021	
7.5	Membresía anual de AFECAVOL a partir del 2020	
8.	Participación del Lic. Cristóbal Marte Hoffiz, Presidente de NORCECA	43-81
9.	Informes de COMISIONES	
9.1	Comisión Técnica, Entrenadores (Organización Deportiva y Desarrollo)	82-103
	Anexos: 9.1.B Y 9.1.C	
9.2	Subcomisión de Desarrollo ANEXO 9.2	104-108
9.3	Comisión de Voleibol de Playa	109-127
	Anexos 9.3.B Y 9.3.C	



AFECAVOL
ASOCIACIÓN DE FEDERACIONES
CENTROAMERICANAS DE VOLEIBOL

INDICE HANDBOOK

9.4	Comisión de Arbitraje	127-132
9.5	Comisión de Prensa	132-145
9.6	Comisión VIS	145-150
9.7	Comisión Médica	150-151
9.8	Comisión de Atletas	151-152
9.9	Comisión de Mercadeo	152-153
9.10	Comisión de Paravoleibol	153
9.11	Comisión Legal	154-158
9.12	Comisión de Directores de Competencia Adjuntos	158
10.	Aprobación de la Minuta de la Asamblea General 2022	158
11.	Clausura de la Asamblea General 2022	158
	INDICE HANDBOOK	159-160